

ប្រព័ន្ធគ្រប់គ្រង Dell™ 4220/4320

ក្នុងដៃអ្នកប្រើ

หมายเหตุ, ข้อควรระวัง และคำเตือน



หมายเหตุ: หมายเหตุ ระบุถึงข้อมูลที่สำคัญที่จะช่วยให้คุณใช้งานคอมพิวเตอร์ของคุณได้ดีขึ้น



ข้อควรระวัง: ข้อควรระวัง ระบุถึงความเสียหายที่อาจเกิดขึ้นได้ต่อฮาร์ดแวร์ หรือการสูญเสียข้อมูล ถ้าไม่ปฏิบัติตามขั้นตอน



คำเตือน: คำเตือน ระบุถึงโอกาสที่อาจเกิดความเสียหายต่อทรัพย์สิน การบาดเจ็บต่อร่างกาย หรือการเสียชีวิต

ข้อมูลในเอกสารนี้อาจเปลี่ยนแปลงได้โดยไม่ต้องแจ้งให้ทราบล่วงหน้า

© 2011 Dell Inc. สงวนลิขสิทธิ์

ห้ามทำซ้ำส่วนหนึ่งส่วนใดหรือทั้งหมดของเอกสารนี้โดยไม่ได้รับอนุญาตเป็นลายลักษณ์อักษรจาก Dell Inc. โดยเด็ดขาด

เครื่องหมายการค้าที่ใช้ในเอกสารนี้: *Dell* และโลโก้ *DELL* เป็นเครื่องหมายการค้าของ Dell Inc.; *DLP* และโลโก้ *DLP* เป็นเครื่องหมายการค้าของ TEXAS INSTRUMENTS INCORPORATED; *Microsoft* และ *Windows* เป็นเครื่องหมายการค้า หรือเครื่องหมายการค้าจดทะเบียนของ Microsoft Corporation ในประเทศสหรัฐอเมริกา และ/หรือประเทศอื่นๆ

อาจมีการใช้เครื่องหมายการค้า และชื่อทางการค้าอื่นในเอกสารฉบับนี้เพื่ออ้างถึงรายการและผลิตภัณฑ์ที่เป็นของบริษัทเหล่านั้น Dell Inc. ขอประกาศว่าเราไม่มีความสนใจในเครื่องหมายการค้าหรือชื่อทางการค้าอื่นนอกเหนือจากของตนเอง

รุ่น 4220/4320

มีนาคม 2011 การแก้ไขครั้งที่ A00

สารบัญ

1	โปรเจ็กเตอร์ Dell ของคุณ	7
	เกี่ยวกับโปรเจ็กเตอร์ของคุณ	8
2	การเชื่อมต่อโปรเจ็กเตอร์	10
	การติดตั้งต้องเก็ลไร้สาย	11
	การเชื่อมต่อไปยังคอมพิวเตอร์	12
	การเชื่อมต่อคอมพิวเตอร์โดยใช้สายเคเบิล VGA	12
	การเชื่อมต่อ มอนิเตอร์รูป-ทู่ โดยใช้สายเคเบิล VGA	13
	การเชื่อมต่อคอมพิวเตอร์โดยใช้สายเคเบิล RS232	14
	การเชื่อมต่อคอมพิวเตอร์โดยใช้สายเคเบิล USB	15
	การเชื่อมต่อคอมพิวเตอร์โดยใช้ระบบไร้สาย	16
	การเชื่อมต่อไปยังเครื่องเล่น DVD	17
	การเชื่อมต่อเครื่องเล่น DVD โดยใช้สายเคเบิลเอส-วิดีโอ	17
	การเชื่อมต่อเครื่องเล่น DVD โดยใช้สายเคเบิลคอมโพสิทวิดีโอ	18
	การเชื่อมต่อเครื่องเล่น DVD โดยใช้สายเคเบิลคอมโพเนนต์วิดีโอ	19
	การเชื่อมต่อเครื่องเล่น DVD โดยใช้สายเคเบิล HDMI	20
	การเชื่อมต่อเข้ากับระบบแลน	21
	เพื่อฉายภาพและควบคุมโปรเจ็กเตอร์ที่เชื่อมต่อไปยังเครือข่ายผ่านสายเคเบิล RJ45	21
	ตัวเลือกการติดตั้งแบบมีจอซีพ:	
	การติดตั้งสำหรับหน้าจอที่มีระบบขับเคลื่อน	
	อัตโนมัติ	22
	การเชื่อมต่อกับกล่องควบคุม RS232 เซิงพาณิชย์	23

3	การใช้โปรเจ็กเตอร์ของคุณ	24
	การเปิดโปรเจ็กเตอร์	24
	การปิดโปรเจ็กเตอร์	24
	การปรับภาพที่ฉาย	25
	การเพิ่มความสูงโปรเจ็กเตอร์	25
	การลดความสูงโปรเจ็กเตอร์	25
	การปรับซুমและโฟกัสของโปรเจ็กเตอร์	26
	การปรับขนาดภาพที่ฉาย	27
	การใช้แผงควบคุม	31
	การใช้รีโมทคอนโทรล	33
	การติดตั้งแบตเตอรี่รีโมทคอนโทรล	36
	ระยะการทำงานด้วยรีโมทคอนโทรล	37
	การใช้เมนูที่แสดงบนหน้าจอ	38
	INPUT SOURCE (สัญญาณเข้า)	38
	AUTO ADJUST (ปรับอัตโนมัติ)	39
	BRIGHTNESS/CONTRAST (ความสว่าง/ความเข้ม)	40
	VIDEO MODE (โหมดวิดีโอ)	40
	VOLUME (ระดับเสียง)	41
	AUDIO INPUT (เสียงเข้า)	41
	ADVANCED SETTINGS (การตั้งค่าขั้นสูง)	41
	LANGUAGE (ภาษา)	56
	HELP (วิธีใช้)	56
	การติดตั้งเครือข่ายไร้สาย	57
	เปิดทำงานระบบไร้สายบนโปรเจ็กเตอร์	58
	ติดตั้งซอฟต์แวร์แอปพลิเคชันไร้สาย บนคอมพิวเตอร์ของคุณ	60
	เปิดแอปพลิเคชันไร้สาย	63

การติดตั้ง Presentation to Go (PtG)	67
PtG Viewer (ตัวแสดง PtG)	68
Photo Viewer (ตัวแสดงภาพถ่าย)	68
PtG/Photo Function Introduction (แนะนำฟังก์ชัน PtG/ภาพถ่าย)	69
PtG Overview (ภาพรวม PtG)	69
Photo Overview (ภาพรวมภาพถ่าย)	70
แนะนำปุ่มต่างๆ	70
Set up PtG Converter - Lite (ติดตั้ง PtG Converter - Lite)	71
PtG Converter - Lite Application Software (ซอฟต์แวร์แอปพลิเคชัน PtG Converter - Lite)	72
การติดตั้งการฉายพร้อมเสียง	73
เปิดทำงานระบบไร้สายหรือแลนบนโปรเจ็กเตอร์	73
ติดตั้งซอฟต์แวร์แอปพลิเคชันไร้สายของ Dell บนคอมพิวเตอร์ของคุณ	75
เปิดแอปพลิเคชันไร้สาย	77
Login (ล็อกอิน)	77
การติดตั้งวีดีโอสตรีม	79
รูปแบบการสนับสนุนวีดีโอสตรีม	79
เปิดทำงานระบบไร้สายหรือแลนบนโปรเจ็กเตอร์	80
ติดตั้งซอฟต์แวร์แอปพลิเคชันไร้สายของ Dell บนคอมพิวเตอร์ของคุณ	80
เปิดแอปพลิเคชันไร้สาย	80
ล็อกอิน	80
การจัดการโปรเจ็กเตอร์จาก Web Management (โปรแกรมจัดการบนเว็บ)	81
การกำหนดค่าการตั้งค่าเครือข่าย	81
การเข้าถึง Web Management (โปรแกรมจัดการบนเว็บ)	81
Make Application Token (สร้างแอปพลิเคชันโทเคน)	100

4	การแก้ไขปัญหาโปรเจกเตอร์ของคุณ	101
	สัญญาณแนะนำ	105
	การเปลี่ยนหลอด	106
5	ข้อมูลจำเพาะ	108
6	การติดต่อเคลสส์	115
7	ภาคผนวก: คำศัพท์	116

โปรเจ็กเตอร์ Dell ของคุณ

โปรเจ็กเตอร์ของคุณมาพร้อมกับรายการที่แสดงด้านล่าง ตรวจสอบให้แน่ใจว่าคุณมีรายการครบทุกอย่าง และติดต่อ Dell™ ถ้ามีรายการใดหายไป

รายการในกล่องบรรจุ

สายเคเบิลพาวเวอร์



กระเป๋าถือ



สายเคเบิล VGA ยาว 1.8 ม. (VGA เป็น VGA)



รีโมทคอนโทรล



แผ่น CD คู่มือผู้ใช้ และเอกสาร

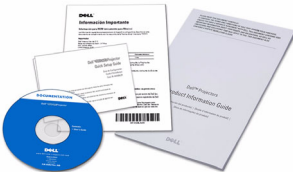

แบตเตอรี่ AAA (2)



สายเคเบิล USB



เกี่ยวกับโปรเจ็กเตอร์ของคุณ

มุมมองด้านบน



มุมมองด้านล่าง

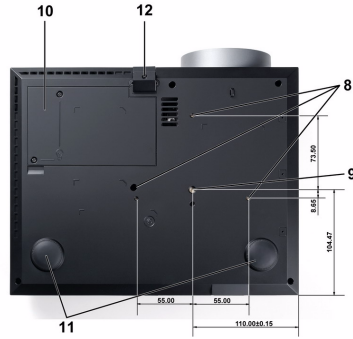

1	แผงควบคุม
2	แท็บชুম
3	แหวนโฟกัส
4	เลนส์
5	ปุ่มยกกระดับเพื่อปรับความสูง
6	ตัวรับสัญญาณ IR
7	ฝาปิดเลนส์
8	รูยึดสำหรับยึดผนัง: รุกกรู M3 ความลึก 6.5 มม. แรงบิดที่แนะนำ <8 kgf-cm
9	รูยึดสำหรับขาตั้งแบบสามขา: น็อตใส่ UNC 1/4"*20
10	ฝาปิดหลอด
11	ล้อปรับความเอียง
12	ขายกระดับ

⚠ ข้อควรระวัง: ขั้นตอนเพื่อความปลอดภัย

- 1 อย่าใช้โปรเจ็กเตอร์ใกล้เครื่องใช้ร้อนที่สร้างความร้อนปริมาณสูง
- 2 อย่าใช้โปรเจ็กเตอร์ในบริเวณที่มีปริมาณฝุ่นมากเกินไป ฝุ่นอาจทำให้ระบบทำงานล้มเหลว และโปรเจ็กเตอร์จะปิดเครื่องโดยอัตโนมัติ
- 3 ตรวจสอบให้แน่ใจว่าโปรเจ็กเตอร์ติดตั้งในบริเวณที่มีการระบายอากาศเป็นอย่างดี

- 4 อย่าวางช่องทางระบายอากาศ และช่องเปิดต่างๆ บนโปรเจ็กเตอร์
- 5 ตรวจสอบให้แน่ใจว่าโปรเจ็กเตอร์ทำงานระหว่างช่วงอุณหภูมิห้อง (5 °C ถึง 35 °C)
- 6 อย่าพยายามสัมผัสช่องระบายอากาศออก เนื่องจากช่องนี้อาจร้อนขึ้นมากหลังจากที่เปิดโปรเจ็กเตอร์หรือทันทีหลังจากที่ปิดเครื่อง
- 7 อย่ามองเข้าไปในเลนส์ในขณะที่โปรเจ็กเตอร์เปิดอยู่ เนื่องจากอาจทำให้ตาของคุณบาดเจ็บได้
- 8 อย่าวางวัตถุใดๆ ใกล้ หรือวางไว้ข้างหน้าโปรเจ็กเตอร์ หรือคลุมเลนส์ในขณะที่โปรเจ็กเตอร์เปิดอยู่ เนื่องจากความร้อนอาจทำให้วัตถุนั้นหลอมละลาย หรือไหม้ได้
- 9 อย่าใช้โปรเจ็กเตอร์ไร้สายใกล้กับเครื่องช่วยการเดินหัวใจ
- 10 อย่าใช้โปรเจ็กเตอร์ไร้สายใกล้กับอุปกรณ์ทางการแพทย์
- 11 อย่าใช้โปรเจ็กเตอร์ไร้สายใกล้กับเตาไมโครเวฟ



หมายเหตุ:

- อย่าพยายามยึดโปรเจ็กเตอร์เข้ากับผนังด้วยตัวคุณเอง ควรทำการติดตั้งโดยช่างเทคนิคที่มีความเชี่ยวชาญ
- ชุดยึดเพดานโปรเจ็กเตอร์ที่แนะนำ (หมายเลขผลิตภัณฑ์: C3505) สำหรับข้อมูลเพิ่มเติม ดูเว็บไซต์สนับสนุนของเดลล์ที่ support.dell.com
- สำหรับข้อมูลเพิ่มเติม ดู *ข้อมูลเพื่อความปลอดภัย* ที่ส่งมามาพร้อมกับโปรเจ็กเตอร์ของคุณ
- โปรเจ็กเตอร์ 4220/4320 สามารถใช้ได้เฉพาะในอาคารเท่านั้น

2

การเชื่อมต่อโปรเจ็กเตอร์

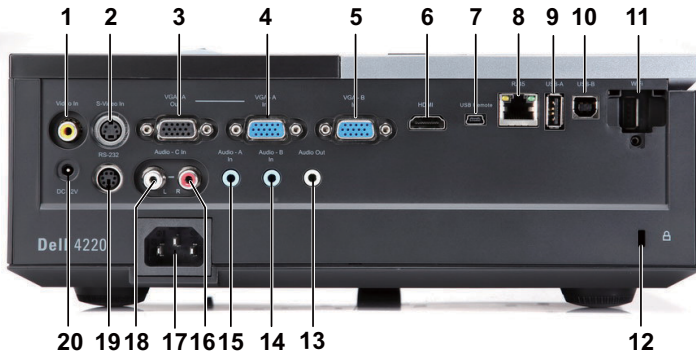

1	ขั้วต่อคอมโพสิตวิดีโอ	11	ขั้วต่อ WiFi USB (ชนิด A)
2	ขั้วต่อเอส-วิดีโอ	12	สล๊อตสายเคเบิลเพื่อความปลอดภัย
3	เอาต์พุต VGA-A (มอนิเตอร์รูป-ทรงแทง)	13	ขั้วต่อเอาต์พุตเสียง
4	ขั้วต่ออินพุต VGA-A (D-sub)	14	ขั้วต่ออินพุตเสียง-B
5	ขั้วต่ออินพุต VGA-B (D-sub)	15	ขั้วต่ออินพุตเสียง-A
6	ขั้วต่อ HDMI	16	ขั้วต่ออินพุตเสียง-C แชนเนลขวา
7	ขั้วต่อมินิ USB (มินิ ชนิด B) สำหรับรีโมทคอนโทรล	17	ขั้วต่อสายเพาเวอร์
8	ขั้วต่อ RJ45	18	ขั้วต่ออินพุตเสียง-C แชนเนลซ้าย
9	ขั้วต่อ USB ชนิด A สำหรับการดูผ่าน USB	19	ขั้วต่อ RS232
10	ขั้วต่อ USB ชนิด B สำหรับการแสดงผลผ่าน USB	20	ขั้วต่อ DC +12 V ออก



หมายเหตุ: ขั้วต่อต่างๆ เหมือนกันสำหรับโปรเจ็กเตอร์ 4220 และ 4320



ข้อควรระวัง: ก่อนที่คุณจะเริ่มกระบวนการใดๆ ในส่วนนี้ ให้ปฏิบัติตาม ขั้นตอนเพื่อความปลอดภัย ตามที่อธิบายไว้ใน หน้า 8

การติดตั้งต้องเกิลไร้สาย

โปรเจ็กเตอร์ของคุณต้องติดตั้งต้องเกิลไร้สาย ถ้าคุณต้องการใช้ตัวเลือกเครือข่ายไร้สาย ให้ดู "การติดตั้งเครือข่ายไร้สาย" ในหน้า 57 ต้องเกิลไร้สายไม่ได้ให้เท่ากับโปรเจ็กเตอร์ 4220/4320 ของคุณ คุณสามารถซื้อบนเว็บไซต์เดลล์ได้ที่ www.dell.com

1 ขีดสกรู และถอดฝาปิดไร้สายออก



2 เสียบต้องเกิลไร้สาย



3 ประกอบฝาปิดไร้สายกลับคืน



การเชื่อมต่อไปยังคอมพิวเตอร์

การเชื่อมต่อคอมพิวเตอร์โดยใช้สายเคเบิล VGA



1	สายพาวเวอร์
2	สายเคเบิล VGA เป็น VGA
3	สายเคเบิล USB-A เป็นมินิ USB-B

 **หมายเหตุ:** สายเคเบิลมินิ USB ไม่ได้ให้มากับโปรเจกเตอร์ของคุณ

 **หมายเหตุ:** ต้องเชื่อมต่อสายเคเบิลมินิ USB ถ้าคุณต้องการใช้คุณสมบัติ เลื่อนหน้าขึ้น และ เลื่อนหน้าลง บนรีโมทคอนโทรล

การเชื่อมต่อ มอนิเตอร์รูป-ทรวงู โดยใช้สายเคเบิล VGA

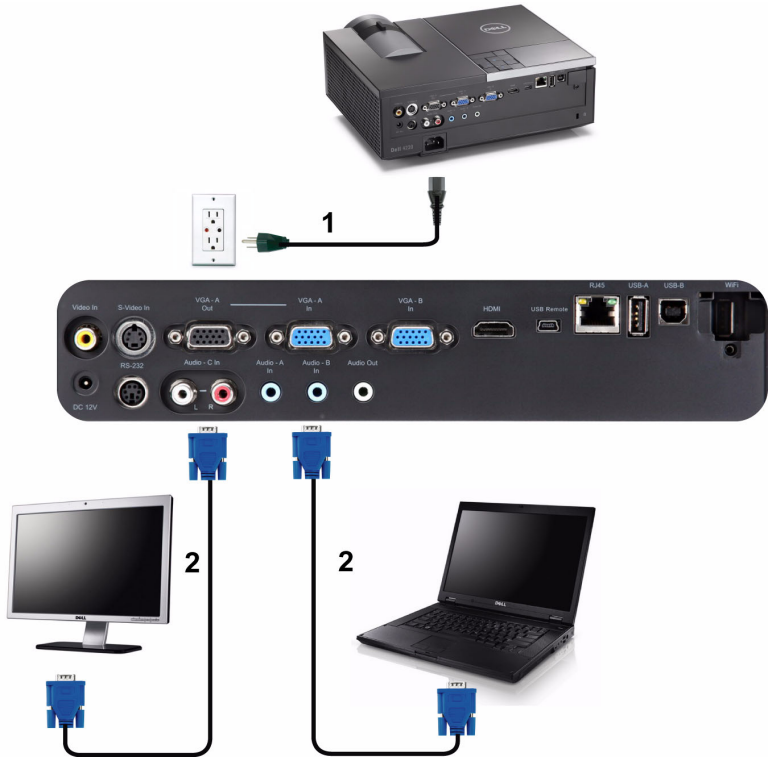

1	สายเพาเวอร์
2	สายเคเบิล VGA เป็น VGA



หมายเหตุ: มีสายเคเบิล VGA เพียงเส้นเดียวส่งมอบมาพร้อมกับโปรเจ็กเตอร์ของคุณ คุณสามารถซื้อสายเคเบิล VGA เพิ่มเติมบนเว็บไซต์เดลล์ได้ที่ www.dell.com

การเชื่อมต่อคอมพิวเตอร์โดยใช้สายเคเบิล RS232



1	สายเพาเวอร์
2	สายเคเบิล RS232



หมายเหตุ: สายเคเบิล RS232 ไม่ได้ให้มากับโปรเจกเตอร์ของคุณ บริษัทฯ ขอจัดตั้งมืออาชีพสำหรับสายเคเบิล และซอฟต์แวร์รีโมทคอนโทรล RS232

การเชื่อมต่อคอมพิวเตอร์โดยใช้สายเคเบิล USB





1	สายเพาเวอร์
2	สายเคเบิล USB-A เป็น USB-B



หมายเหตุ: พลิ๊กแอนด์เพลย์ มีสายเคเบิล USB เพียงเส้นเดียวส่งมอบมาพร้อมกับโปรเจกเตอร์ของคุณ คุณสามารถซื้อสายเคเบิล USB เพิ่มเติมบนเว็บไซต์เดลล์ได้ที่ www.dell.com

การเชื่อมต่อคอมพิวเตอร์โดยใช้ระบบไร้สาย



-  **หมายเหตุ:** คอมพิวเตอร์ของคุณควรมีขั้วต่อไร้สาย และกำหนดค่าไว้อย่างเหมาะสมเพื่อตรงจบการเชื่อมต่อไร้สายอีกจุดหนึ่ง ดูเอกสารของคอมพิวเตอร์ของคุณเกี่ยวกับวิธีการกำหนดค่าการเชื่อมต่อไร้สาย
-  **หมายเหตุ:** โปรเจ็กเตอร์ของคุณต้องติดตั้งต้องเกิลไร้สาย ถ้าคุณต้องการใช้เครือข่ายไร้สาย ให้ดู "การติดตั้งเครือข่ายไร้สาย" ในหน้า 57

การเชื่อมต่อไปยังเครื่องเล่น DVD

การเชื่อมต่อเครื่องเล่น DVD โดยใช้สายเคเบิลเอส-วิดีโอ



1	สายเพาเวอร์
2	สายเคเบิลเอส-วิดีโอ



หมายเหตุ: สายเคเบิลเอส-วิดีโอไม่ได้ให้มากับโปรเจกเตอร์ของคุณ คุณสามารถซื้อสายเคเบิลเอส-วิดีโอที่ยาวขึ้น (50 ฟุต/100 ฟุต) บนเว็บไซต์เดลล์ที่ www.dell.com

การเชื่อมต่อเครื่องเล่น DVD โดยใช้สายเคเบิลคอมโพสิตวิดีโอ



1	สายเพาเวอร์
2	สายเคเบิลคอมโพสิตวิดีโอ



หมายเหตุ: สายเคเบิลคอมโพสิตวิดีโอไม่ได้ให้มากับโปรเจกเตอร์ของคุณ คุณสามารถซื้อสายเคเบิลคอมโพสิตวิดีโอที่ยาวขึ้น (50 ฟุต/100 ฟุต) ได้บนเว็บไซต์เดลล์ที่ www.dell.com

การเชื่อมต่อเครื่องเล่น DVD โดยใช้สายเคเบิลคอมพิวเตอร์วีดีโอ

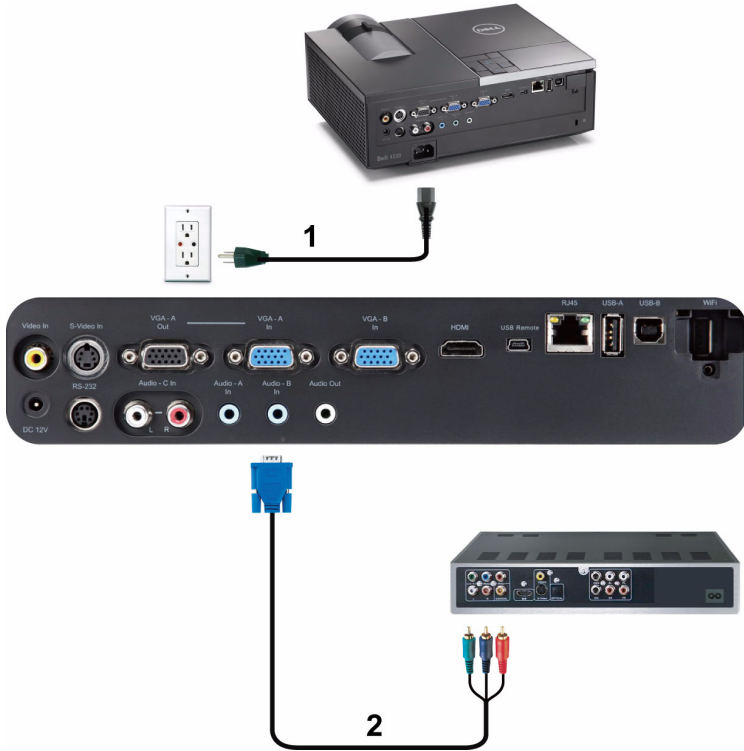

1	สายเพาเวอร์
2	สายเคเบิล VGA เป็นคอมพิวเตอร์วีดีโอ



หมายเหตุ: สายเคเบิล VGA เป็นคอมพิวเตอร์วีดีโอไม่ได้ให้มากับโปรเจกเตอร์ของคุณ คุณสามารถซื้อสายเคเบิล VGA เป็นคอมพิวเตอร์วีดีโอที่ยาวขึ้น (50 ฟุต/100 ฟุต) ได้บนเว็บไซต์ เดลล์ที่ www.dell.com

การเชื่อมต่อเครื่องเล่น DVD โดยใช้สายเคเบิล HDMI



1	สายเพาเวอร์
2	สายเคเบิล HDMI



หมายเหตุ: สายเคเบิล HDMI ไม่ได้ให้มากับโปรเจ็กเตอร์ของคุณ คุณสามารถซื้อสายเคเบิล HDMI บนเว็บไซต์เดลล์ได้ที่ www.dell.com

การเชื่อมต่อเข้ากับระบบแลน

เพื่อฉายภาพและควบคุมโปรเจ็กเตอร์ที่เชื่อมต่อไปยังเครือข่ายผ่านสายเคเบิล RJ45

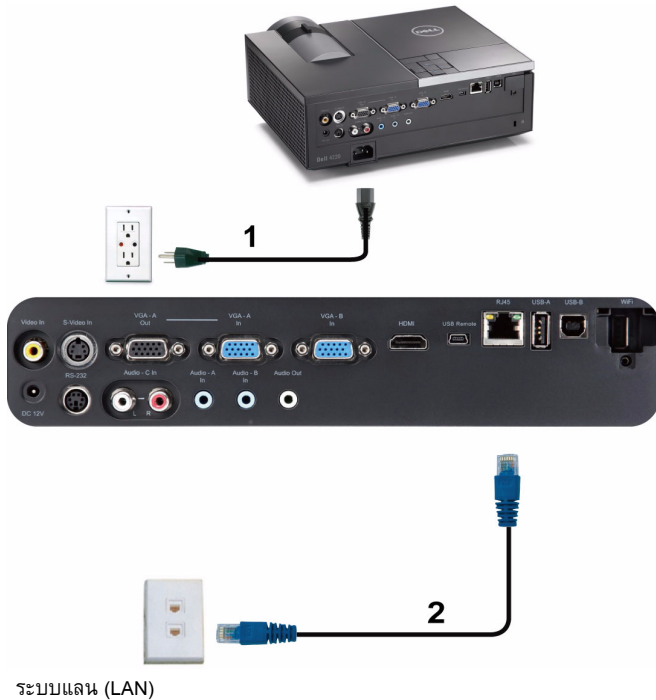

1	สายเพาเวอร์
2	สายเคเบิล RJ45



หมายเหตุ: สายเคเบิล RJ45 ไม่ได้ให้มาพร้อมกับโปรเจ็กเตอร์ของคุณ คุณสามารถซื้อสายเคเบิล RJ45 บนเว็บไซต์เดลล์ได้ที่ www.dell.com

ตัวเลือกการติดตั้งแบบมีอาซีพี: การติดตั้งสำหรับหน้าจอที่มีระบบขับเคลื่อนอัตโนมัติ

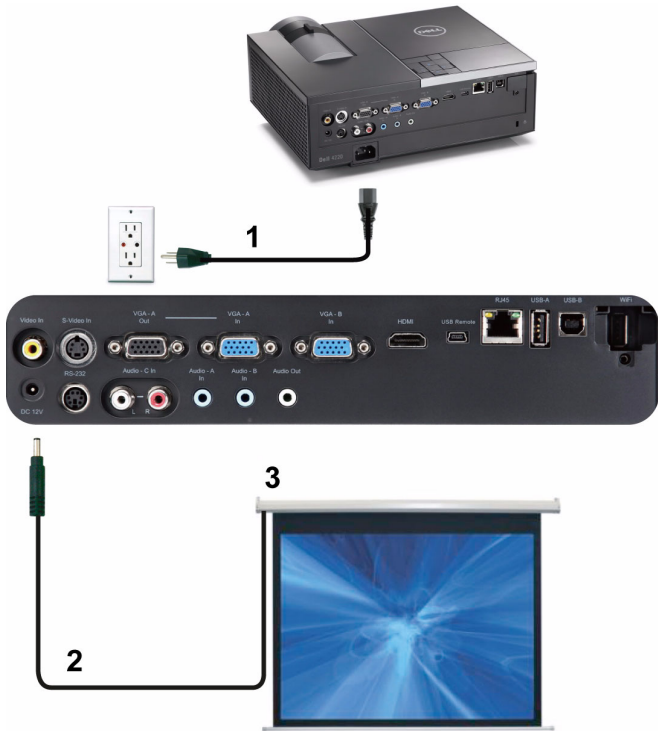

1	สายพาวเวอร์
2	ปลั๊ก DC 12 V
3	หน้าจอการฉายที่มีระบบมอเตอร์

 **หมายเหตุ:** ใช้ปลั๊ก DC 12 V ขนาด 1.7 มม. (ID) x 4.00 มม. (OD) x 9.5 มม. (แกน) เพื่อเชื่อมต่อหน้าจออัตโนมัติกับโปรเจกเตอร์

ปลั๊ก DC 12 V



การเชื่อมต่อกับกล่องควบคุม RS232 เซิงพาณิชย์



1	สายเพาเวอร์
2	สายเคเบิล RS232
3	กล่องควบคุม RS232 เซิงพาณิชย์



หมายเหตุ: สายเคเบิล RS232 ไม่ได้ให้มาพร้อมกับโปรเจกเตอร์ของคุณ กรุณาช่างเทคนิค มืออาชีพเพื่อหาสายเคเบิล

การใช้โปรเจ็กเตอร์ของคุณ



การเปิดโปรเจ็กเตอร์

 **หมายเหตุ:** เปิดโปรเจ็กเตอร์ก่อนที่คุณจะเปิดแหล่งกำเนิดสัญญาณ (คอมพิวเตอร์, เครื่องเล่น DVD, ฯลฯ) ไฟบนปุ่ม เพาเวอร์ จะกะพริบเป็นสีน้ำเงินจนกระทั่งถูกกด

- 1 แกะฝาปิดเลนส์ออก
- 2 เชื่อมต่อสายเพาเวอร์ และสายเคเบิลสัญญาณที่เหมาะสมไปยังโปรเจ็กเตอร์ สำหรับข้อมูลเกี่ยวกับการเชื่อมต่อโปรเจ็กเตอร์, ให้อ่าน "การเชื่อมต่อโปรเจ็กเตอร์" ในหน้า 10
- 3 กดปุ่ม เพาเวอร์ (ดู "การใช้แผงควบคุม" ในหน้า 31 เพื่อค้นหาปุ่ม เพาเวอร์)
- 4 เปิดแหล่งสัญญาณของคุณ (คอมพิวเตอร์, เครื่องเล่น DVD, ฯลฯ)
- 5 เชื่อมต่อแหล่งสัญญาณของคุณเข้ากับโปรเจ็กเตอร์โดยใช้สายเคเบิลที่เหมาะสม สำหรับขั้นตอนในการเชื่อมต่อแหล่งสัญญาณเข้ากับโปรเจ็กเตอร์ ดู "การเชื่อมต่อโปรเจ็กเตอร์" ในหน้า 10
- 6 ตามค่าเริ่มต้น แหล่งสัญญาณอินพุตของโปรเจ็กเตอร์ถูกตั้งค่าเป็น VGA-A เปลี่ยนแหล่งสัญญาณอินพุตของโปรเจ็กเตอร์ ถ้าจำเป็น
- 7 ถ้าคุณมีแหล่งสัญญาณหลายอย่างเชื่อมต่ออยู่กับโปรเจ็กเตอร์ กดปุ่ม สัญญาณ บนรีโมทคอนโทรล หรือแผงควบคุม เพื่อเลือกแหล่งสัญญาณที่ต้องการ ดู "การใช้แผงควบคุม" ในหน้า 31 และ "การใช้รีโมทคอนโทรล" ในหน้า 33 เพื่อค้นหาปุ่ม สัญญาณ

การปิดโปรเจ็กเตอร์

 **ข้อควรระวัง:** ถอดปลั๊กโปรเจ็กเตอร์หลังจากที่ปิดเครื่องอย่างเหมาะสม ตามที่อธิบายในกระบวนการต่อไปนี้

- 1 กดปุ่ม เพาเวอร์ ปฏิบัติตามขั้นตอนที่แสดงบนหน้าจอ เพื่อปิดโปรเจ็กเตอร์อย่างเหมาะสม
-  **หมายเหตุ:** ข้อความ "กดปุ่มเพาเวอร์เพื่อปิดโปรเจ็กเตอร์" จะปรากฏหน้าจอ ข้อความจะหายไปหลังจาก 5 วินาที หรือคุณสามารถกดปุ่ม เมนู เพื่อให้ข้อความหายไปก็ได้
- 2 กดปุ่ม เพาเวอร์ อีกครั้ง พัดลมทำความเย็นจะทำงานต่อไปเป็นเวลา 120 วินาที
- 3 ในการปิดโปรเจ็กเตอร์อย่างรวดเร็ว ให้กดปุ่ม เพาเวอร์ ค้างไว้เป็นเวลา 1 วินาที ในขณะที่พัดลมทำความเย็นของโปรเจ็กเตอร์ยังคงทำงานอยู่
-  **หมายเหตุ:** ก่อนที่คุณจะเปิดโปรเจ็กเตอร์อีกครั้ง ให้รอ 60 วินาทีเพื่อปล่อยให้อุณหภูมิภายในคงที่ก่อน
- 4 ถอดสายเพาเวอร์จากเต้าเสียบไฟฟ้าและโปรเจ็กเตอร์

การปรับภาพที่ฉาย

การเพิ่มความสูงโปรเจ็กเตอร์

- 1 กดปุ่ม ยกระดับ
- 2 ยกโปรเจ็กเตอร์ไปยังมุมการแสดงผลที่ต้องการ จากนั้นปล่อยปุ่ม เพื่อล๊อคขาปรับระดับให้เข้าตำแหน่ง
- 3 ใช้ล้อปรับความเอียงเพื่อปรับมุมการแสดงผลอย่างละเอียด

การลดความสูงโปรเจ็กเตอร์

- 1 กดปุ่ม ยกระดับ
- 2 ลดความสูงโปรเจ็กเตอร์ลง จากนั้นปล่อยปุ่ม เพื่อล๊อคขาปรับระดับให้เข้าตำแหน่ง



1	ปุ่มยกระดับ
2	ขายกระดับ (มุมการเอียง: 0 ถึง 9.5 องศา)
3	ล้อปรับความเอียง

การปรับซุมและโฟกัสของโปรเจ็กเตอร์

△ ข้อควรระวัง: เพื่อหลีกเลี่ยงความเสียหายที่จะเกิดกับโปรเจ็กเตอร์ ให้แน่ใจว่าเลนส์ซุม และขาปรับระดับนั้นหดเข้าไปจนสุด ก่อนที่จะย้ายโปรเจ็กเตอร์ หรือวางโปรเจ็กเตอร์ไว้ในกระเป๋าใส่

1 หมุนแท็บซุมเพื่อซุมเข้าและออก

2 หมุนแท็บโฟกัสจนกระทั่งภาพชัด โปรเจ็กเตอร์โฟกัสได้ที่ระยะระหว่าง 3.94 ฟุตถึง 32.81 ฟุต (1.2 ม. ถึง 10 ม.)



1	แท็บซุม
2	แหวนโฟกัส

การปรับขนาดภาพที่ฉาย

4220

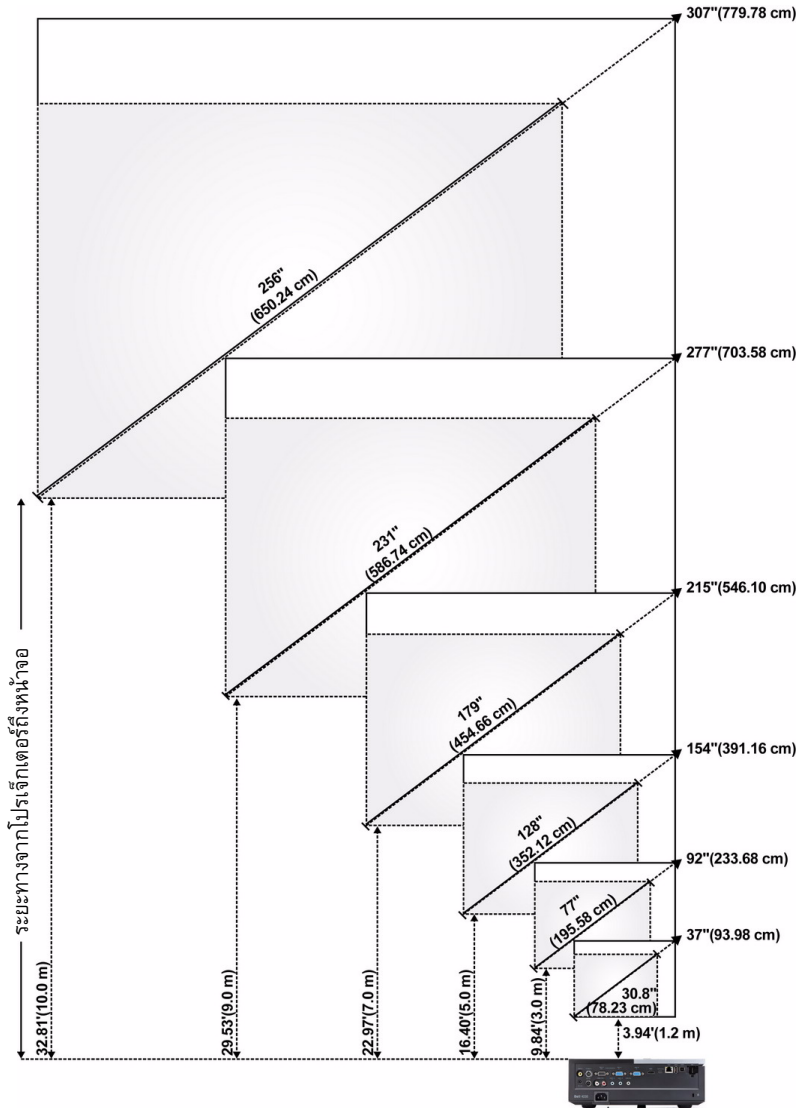

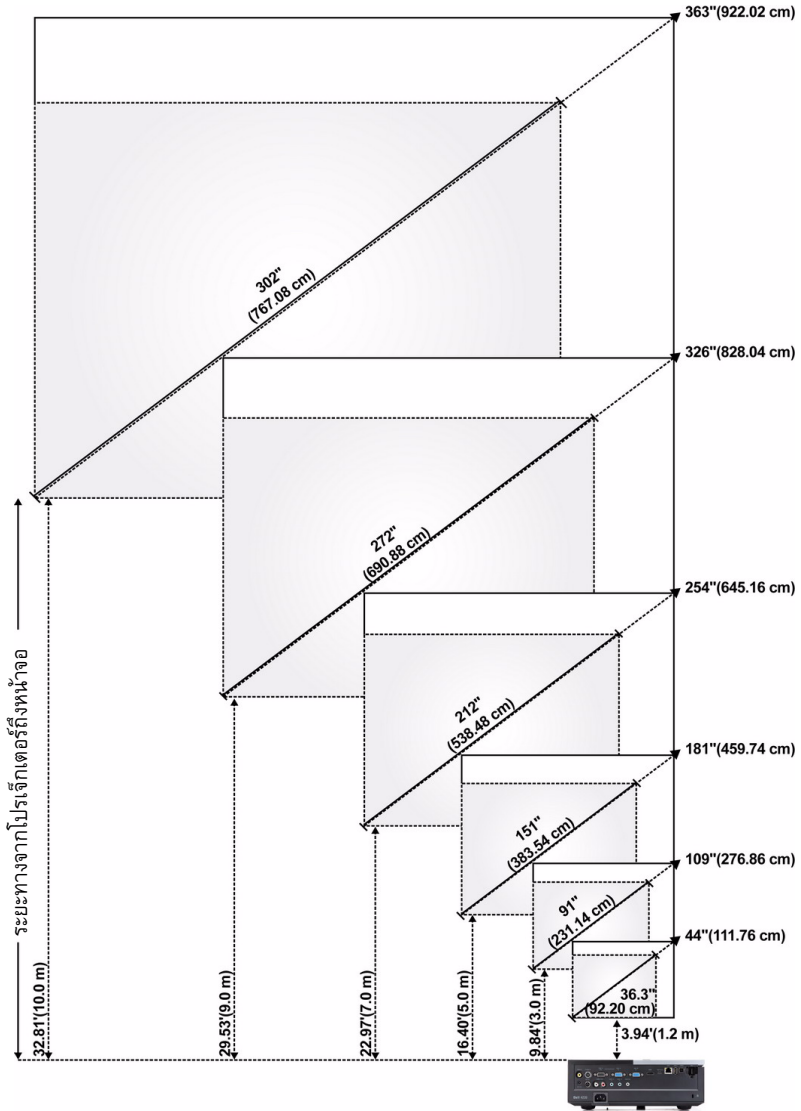

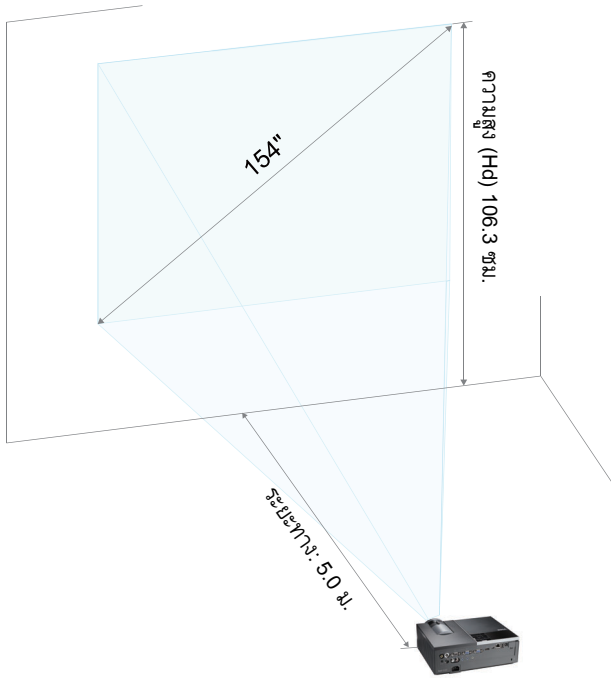

4220

หน้าจอบ (ทแยงมุม)	สูงสุด	37" (93.98 ซม.)	92" (233.68 ซม.)	154" (391.16 ซม.)	215" (546.10 ซม.)	277" (703.58 ซม.)	307" (779.78 ซม.)
	ต่ำสุด	30.8" (78.23 ซม.)	77" (195.58 ซม.)	128" (325.12 ซม.)	179" (454.66 ซม.)	231" (586.74 ซม.)	256" (650.24 ซม.)
ขนาดหน้าจอบ	สูงสุด (px)	29.53" X 22.05"	74.02" X 55.51"	123.23" X 92.13"	172.44" X 129.13"	221.65" X 166.14"	246.06" X 184.65"
		(75 ซม. X 56 ซม.)	(188 ซม. X 141 ซม.)	(313 ซม. X 234 ซม.)	(438 ซม. X 328 ซม.)	(563 ซม. X 422 ซม.)	(625 ซม. X 469 ซม.)
	ต่ำสุด (px)	24.80" X 18.50"	61.42" X 46.06"	102.36" X 76.77"	143.70" X 107.48"	184.65" X 138.58"	205.12" X 153.94"
		(63 ซม. X 47 ซม.)	(156 ซม. X 117 ซม.)	(260 ซม. X 195 ซม.)	(365 ซม. X 273 ซม.)	(469 ซม. X 352 ซม.)	(521 ซม. X 391 ซม.)
Hd	สูงสุด	25.59" (65 ซม.)	63.78" (162 ซม.)	106.30" (270 ซม.)	148.43" (377 ซม.)	190.94" (485 ซม.)	212.20" (539 ซม.)
	ต่ำสุด	21.26" (54 ซม.)	53.15" (135 ซม.)	88.58" (225 ซม.)	123.62" (314 ซม.)	159.06" (404 ซม.)	176.77" (449 ซม.)
ระยะทาง		3.94' (1.2 ม.)	9.84' (3.0 ม.)	16.40' (5.0 ม.)	22.97' (7.0 ม.)	29.53' (9.0 ม.)	32.81' (10 ม.)
* กราฟนี้ใช้สำหรับใช้ในการอ้างอิงเท่านั้น							





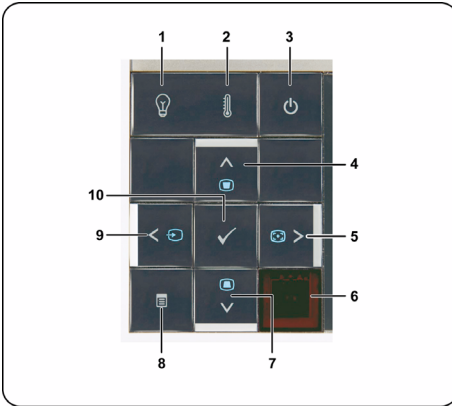

4320

หน้าจอบ (ทแยงมุม)	สูงสุด	44" (111.76 ซม.)	109" (276.86 ซม.)	181" (459.74 ซม.)	254" (645.16 ซม.)	326" (828.04 ซม.)	363" (922.02 ซม.)
	ต่ำสุด	36.3" (92.20 ซม.)	91" (231.14 ซม.)	151" (383.54 ซม.)	212" (538.48 ซม.)	272" (690.88 ซม.)	302" (767.08 ซม.)
ขนาดหน้าจอบ	สูงสุด (px)	37.01" X 23.23"	92.13" X 57.48"	153.94" X 96.06"	215.35" X 134.65"	276.77" X 172.83"	307.48" X 192.13"
		(94 ซม. X 59 ซม.)	(234 ซม. X 146 ซม.)	(391 ซม. X 244 ซม.)	(547 ซม. X 342 ซม.)	(703 ซม. X 439 ซม.)	(781 ซม. X 488 ซม.)
	ต่ำสุด (px)	30.71" X 19.29"	76.77" X 48.03"	128.35" X 79.92"	179.53" X 112.20"	230.71" X 144.09"	256.30" X 160.24"
		(78 ซม. X 49 ซม.)	(195 ซม. X 122 ซม.)	(326 ซม. X 203 ซม.)	(456 ซม. X 285 ซม.)	(586 ซม. X 366 ซม.)	(651 ซม. X 407 ซม.)
Hd	สูงสุด	25.98" (66 ซม.)	64.96" (165 ซม.)	107.87" (274 ซม.)	151.18" (384 ซม.)	194.49" (494 ซม.)	216.14" (549 ซม.)
	ต่ำสุด	21.65" (55 ซม.)	53.94" (137 ซม.)	90.16" (229 ซม.)	125.98" (320 ซม.)	162.20" (412 ซม.)	179.92" (457 ซม.)
ระยะทาง		3.94' (1.2 ม.)	9.84' (3.0 ม.)	16.40' (5.0 ม.)	22.97' (7.0 ม.)	29.53' (9.0 ม.)	32.81' (10 ม.)
* กราฟนี้ใช้สำหรับใช้ในการอ้างอิงเท่านั้น							

การใช้แผงควบคุม



















1 ไฟเตือนหลอด	<p>ถ้าไฟแสดงสถานะหลอดสีเหลืองติด หรือกะพริบ อาจเกิดปัญหาอย่างใดอย่างหนึ่งต่อไปนี้:</p> <ul style="list-style-type: none">• หลอดถึงจุดสิ้นสุดอายุการใช้งานแล้ว• ไม่ได้ติดตั้งโมดูลหลอดอย่างเหมาะสม• หลอดทำงานล้มเหลว• ล้อสีลัมเหลว <p>ดู "การแก้ไขปัญหาโปรเจกเตอร์ของคุณ" ในหน้า 101 และ "สัญญาณแนะนำ" ในหน้า 105 สำหรับข้อมูลเพิ่มเติม</p>
2 ไฟเตือนอุณหภูมิ	<p>ถ้าไฟแสดงสถานะอุณหภูมิสีเหลืองติด หรือกะพริบ อาจเกิดปัญหาอย่างใดอย่างหนึ่งต่อไปนี้:</p> <ul style="list-style-type: none">• อุณหภูมิภายในของโปรเจกเตอร์สูงเกินไป• ล้อสีลัมเหลว <p>ดู "การแก้ไขปัญหาโปรเจกเตอร์ของคุณ" ในหน้า 101 และ "สัญญาณแนะนำ" ในหน้า 105 สำหรับข้อมูลเพิ่มเติม</p>
3 เพาเวอร์	<p>เปิดหรือปิดโปรเจกเตอร์ สำหรับข้อมูลเพิ่มเติม ดูหัวข้อ "การเปิดโปรเจกเตอร์" ในหน้า 24 และ "การปิดโปรเจกเตอร์" ในหน้า 24</p>



4	ขึ้น  / การปรับแก้ภาพ บิดเบี้ยว	กดเพื่อเคลื่อนที่ภายในรายการของเมนูที่แสดงบนหน้าจอ (OSD) กดเพื่อปรับความผิดเพี้ยนของภาพที่เกิดจากการเอียงโปรเจ็กเตอร์ (+40/-35 องศา)
5	ขวา  / ปรับอัตโนมัติ	กดเพื่อเคลื่อนที่ภายในรายการของเมนูที่แสดงบนหน้าจอ (OSD) กดเพื่อซิงโครไนซ์โปรเจ็กเตอร์เข้ากับแหล่งสัญญาณอินพุต  หมายเหตุ: Auto Adjust (ปรับอัตโนมัติ) ไม่ทำงานถ้าเมนูที่แสดงบนหน้าจอ (OSD) แสดงอยู่
6	ตัวรับสัญญาณ IR	เล็งรีโมทคอนโทรลเข้าหาตัวรับสัญญาณ IR และกดปุ่ม
7	ลง  / การปรับแก้ภาพ บิดเบี้ยว	กดเพื่อเคลื่อนที่ภายในรายการของเมนูที่แสดงบนหน้าจอ (OSD) กดเพื่อปรับความผิดเพี้ยนของภาพที่เกิดจากการเอียงโปรเจ็กเตอร์ (+40/-35 องศา)
8	เมนู 	กดเพื่อเปิดทำงาน OSD ใช้ปุ่มบังคับทิศทาง และปุ่ม เมนู เพื่อเคลื่อนที่ภายใน OSD
9	ซ้าย  / สัญญาณ	กดเพื่อเคลื่อนที่ภายในรายการของเมนูที่แสดงบนหน้าจอ (OSD) กดเพื่อสลับระหว่างสัญญาณ อนุาล็อก RGB, คอมโพสิต, คอมโพเนนต์ (YPbPr, ผ่าน VGA), HDMI และเอส-วีดีโอ เมื่อมีแหล่งสัญญาณหลายอย่างเชื่อมต่อกับโปรเจ็กเตอร์
10	ป้อน 	กดเพื่อยืนยันรายการที่เลือก

การใช้รีโมทคอนโทรล



1	เพาเวอร์ 	เปิดหรือปิดโปรเจ็กเตอร์ สำหรับข้อมูลเพิ่มเติม ดูหัวข้อ "การเปิดโปรเจ็กเตอร์" ในหน้า 24 และ "การปิดโปรเจ็กเตอร์" ในหน้า 24
2	ป้อน 	กดเพื่อยืนยันการเลือก
3	ขวา 	กดเพื่อเคลื่อนที่ภายในรายการของเมนูที่แสดงบนหน้าจอ (OSD)
4	ลง 	กดเพื่อเคลื่อนที่ภายในรายการของเมนูที่แสดงบนหน้าจอ (OSD)

5	เลเซอร์ 	<p>ชี้รโมทคอนโทรลไปที่หน้าจอ, กดปุ่มเลเซอร์ค้างไว้เพื่อเปิดทำงานแสงเลเซอร์</p> <p> คำเตือน: อย่ามองไปที่จุดเลเซอร์ในขณะที่กำลังทำงาน หลีกเลี่ยงการส่องแสงเลเซอร์เข้าไปที่ตาของคุณ</p>
6	อัตราส่วนภาพ	กดเพื่อเปลี่ยนอัตราส่วนภาพของภาพที่แสดง
7	การปรับแก้ภาพบิดเบี้ยว 	กดเพื่อปรับความผิดเพี้ยนของภาพที่เกิดจากการเอียงโปรเจกเตอร์ (+40/-35 องศา)
8	เลื่อนหน้าขึ้น 	<p>กดเพื่อเลื่อนไปยังหน้าก่อนหน้า</p> <p> หมายเหตุ: สายเคเบิลมินิ USB ต้องเชื่อมต่ออยู่ ถ้าคุณต้องการใช้คุณสมบัติ เลื่อนหน้าขึ้น</p>
9	เลื่อนหน้าลง 	<p>กดเพื่อเลื่อนไปยังหน้าถัดไป</p> <p> หมายเหตุ: สายเคเบิลมินิ USB ต้องเชื่อมต่ออยู่ ถ้าคุณต้องการใช้คุณสมบัติ เลื่อนหน้าลง</p>
10	การปรับแก้ภาพบิดเบี้ยว 	กดเพื่อปรับความผิดเพี้ยนของภาพที่เกิดจากการเอียงโปรเจกเตอร์ (+40/-35 องศา)
11	เอส-วิดีโอ	กดเพื่อเลือกสัญญาณเอส-วิดีโอ
12	วิดีโอ	กดเพื่อเลือกสัญญาณคอมโพสิตวิดีโอ
13	โหมดวิดีโอ	<p>โปรเจกเตอร์มีกำหนดค่าล่วงหน้าที่เหมาะสมที่สุดสำหรับการแสดงผลข้อมูล (สไลด์การนำเสนอ) หรือวิดีโอ (ภาพยนตร์, เกม, ฯลฯ)</p> <p>กดปุ่ม Video Mode (โหมดวิดีโอ) เพื่อสลับระหว่าง Presentation mode (โหมดการนำเสนอ), Bright mode (โหมดสว่าง), Movie mode (โหมดภาพยนตร์), sRGB หรือ Custom mode (โหมดกำหนดเอง) การกดปุ่ม Video Mode (โหมดวิดีโอ) ครั้งแรก จะแสดงโหมดที่แสดงอยู่ในปัจจุบัน การกดปุ่ม Video Mode (โหมดวิดีโอ) อีกครั้งจะสลับระหว่างโหมด 1 ต่าง ๆ</p>
14	หน้าจอว่างเปล่า	กดเพื่อซ่อน/เลิกซ่อนภาพ
15	ขึ้น 	กดเพื่อเคลื่อนที่ภายในรายการของเมนูที่แสดงบนหน้าจอ (OSD)
16	ซ้าย 	กดเพื่อเคลื่อนที่ภายในรายการของเมนูที่แสดงบนหน้าจอ (OSD)
17	เมนู 	กดเพื่อเปิดทำงาน OSD
18	ปิดเสียง 	กดเพื่อปิดเสียง หรือเลิกปิดเสียงลำโพงโปรเจกเตอร์

19	ซูม +	กดเพื่อเพิ่มขนาดภาพ
20	ซูม -	กดเพื่อลดขนาดภาพ
21	เพิ่มระดับเสียง 	กดเพื่อเพิ่มระดับเสียง
22	ลดระดับเสียง 	กดเพื่อลดระดับเสียง
23	ค้าง	กดเพื่อหยุดภาพบนหน้าจอชั่วคราว, จากนั้นกด "Freeze (ค้าง)" อีกครั้งเพื่อยกเลิกการหยุดภาพ
24	VGA	กดเพื่อเลือกสัญญาณ VGA
25	สัญญาณ	กดเพื่อสลับระหว่างสัญญาณ อนาล็อก RGB, คอมโพสิต, คอมโพเนนต์ (YPbPr, ผ่าน VGA), HDMI และเอส-วีดีโอ
26	ปรับอัตโนมัติ	กดเพื่อซิงโครไนซ์โปรเจกเตอร์กับแหล่งสัญญาณอินพุต Auto Adjust (ปรับอัตโนมัติ)ไม่ทำงานถ้า OSD แสดงอยู่

การติดตั้งแบตเตอรี่รีโมทคอนโทรล

 **หมายเหตุ:** นำแบตเตอรี่ออกจากรีโมทคอนโทรลเมื่อไม่ได้ใช้
1 กดทับ เพื่อยกฝาปิดช่องใส่แบตเตอรี่



2 ตรวจสอบสัญลักษณ์ระบุขั้ว (+/-) บนแบตเตอรี่



3 ใส่แบตเตอรี่ โดยใส่ขั้วให้ถูกต้องตามสัญลักษณ์ในช่องใส่แบตเตอรี่

 **หมายเหตุ:** หลีกเลี่ยงการใช้แบตเตอรี่ที่มีชนิดแตกต่างกันผสมกัน
หรือใช้แบตเตอรี่ใหม่และเก่าด้วยกัน



4 ใส่ฝาปิดแบตเตอรี่กลับคืน



ระยะการทำงานด้วยรีโมทคอนโทรล

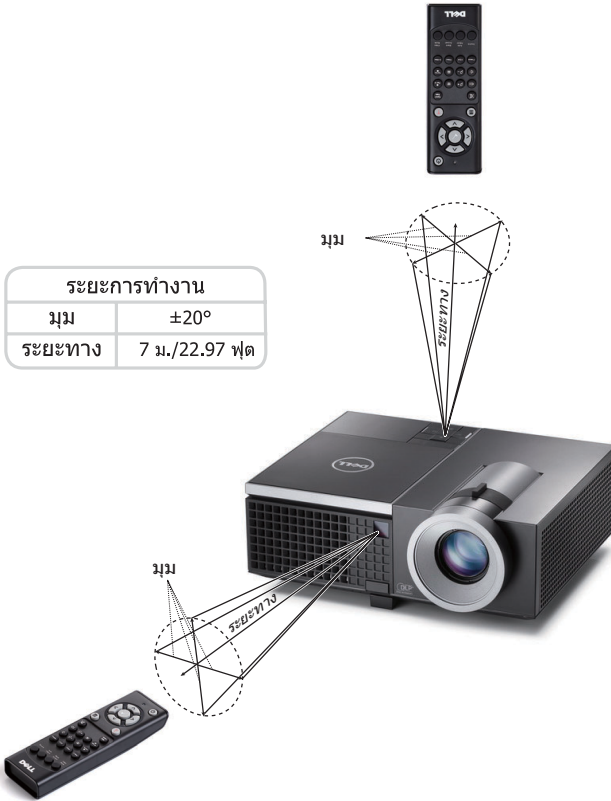

หมายเหตุ: ระยะการทำงานที่แท้จริงอาจแตกต่างจากแผนภูมิเล็กน้อย นอกจากนี้ แบตเตอรี่ที่อ่อนจะทำให้รีโมทคอนโทรลสั่งการโปรเจกเตอร์ได้อย่างไม่เหมาะสม

การใช้เมนูที่แสดงบนหน้าจอ

- โปรเจ็กเตอร์มีเมนูที่แสดงบนหน้าจอ (OSD) หลายภาษาที่สามารถแสดงได้โดยมีหรือไม่มีสัญญาณอินพุต
- กดปุ่มเมนูบนแผงควบคุม หรือรีโมทคอนโทรล เพื่อเข้าสู่เมนูหลัก
- ในการเคลื่อนที่ผ่านแท็บต่างๆ ในเมนูหลัก, กดปุ่ม หรือ บนแผงควบคุมโปรเจ็กเตอร์ของคุณ หรือรีโมทคอนโทรล
- ในการเลือกเมนูย่อย, กดปุ่ม หรือ บนแผงควบคุมโปรเจ็กเตอร์ของคุณ หรือรีโมทคอนโทรล
- ในการเลือกตัวเลือก, กดปุ่ม หรือ บนแผงควบคุมโปรเจ็กเตอร์ของคุณ หรือรีโมทคอนโทรล เมื่อรายการถูกเลือก สีจะเปลี่ยนเป็นสีน้ำเงินเข้ม
- ใช้ปุ่ม หรือ บนแผงควบคุมหรือรีโมทคอนโทรลเพื่อปรับการตั้งค่า
- ในการกลับไปยังเมนูหลัก, กดปุ่ม บนแผงควบคุมหรือรีโมทคอนโทรล
- ในการออกจาก OSD, กดปุ่ม **เมนู** โดยตรงบนแผงควบคุมหรือรีโมทคอนโทรล



หมายเหตุ: โครงสร้าง OSD และการตั้งค่าเหมือนกันสำหรับรุ่น 4220 และ 4320

INPUT SOURCE (สัญญาณเข้า)

เมนู Input Source (สัญญาณเข้า) อนุญาตให้คุณเลือกแหล่งสัญญาณเข้าของโปรเจ็กเตอร์ของคุณ

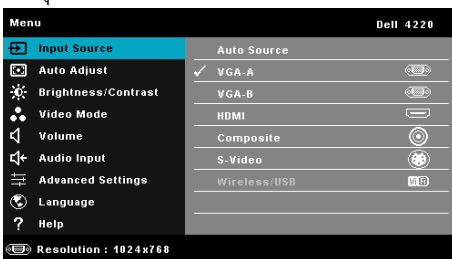

VGA-A—กด เพื่อตรวจจับสนญาณ VGA-A.

VGA-B—กด เพื่อตรวจจับสนญาณ VGA-B.

HDMI—กด เพื่อตรวจจับสนญาณ HDMI.

Composite (คอมโพสิต)—กด เพื่อตรวจจับสนญาณคอมโพสิตวิดีโอ.

S-Video (เอส-วิดีโอ)—กด เพื่อตรวจจับสนญาณเอส-วิดีโอ.

WIRELESS/USB (ไร้สาย/USB)—กด เพื่อเปิดทำงานเมนู Input Source Wireless/USB (แหล่งสัญญาณเข้าไร้สาย/USB).



หมายเหตุ: Wireless/USB (ไร้สาย/USB) สามารถใช้ได้หลังจากที่ตัวเลือก "Wireless/LAN (ไร้สาย/แลน)" เปิด

INPUT SOURCE WIRELESS/USB (แหล่งสัญญาณเข้าไร้สาย/USB)

เมนู Input Source Wireless/USB (แหล่งสัญญาณเข้าไร้สาย/USB) อนุญาตให้คุณเปิดทำงาน Wireless Display (การแสดงผลไร้สาย), USB Display (การแสดงผลผ่าน USB) และ USB Viewer (ตัวแสดง USB)

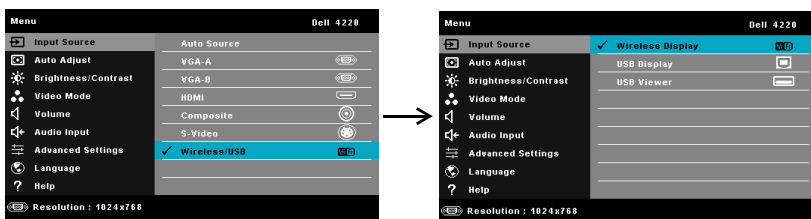

Wireless Display (การแสดงผลไร้สาย)—กด เพื่อเข้าถึง Wireless Guide screen (หน้าจอลำโพงนำไร้สาย) ของโปรเจกเตอร์ ดู "หน้าจอลำโพงนำไร้สาย" ใน หน้า 59.

USB Display (การแสดงผลผ่าน USB)---อนุญาตให้คุณแสดงหน้าจอคอมพิวเตอร์/โน้ตบุ๊กไปยังโปรเจกเตอร์ของคุณผ่านสายเคเบิล USB.

USB Viewer (ตัวแสดง USB)---อนุญาตให้คุณแสดงภาพถ่าย และไฟล์ PPT จาก USB แฟลชของคุณ ดู "การติดตั้ง Presentation to Go (PTG)" ในหน้า 67.

AUTO ADJUST (ปรับอัตโนมัติ)

Auto Adjust (ปรับอัตโนมัติ) จะปรับค่า Horizontal (แนวนอน) Vertical (แนวตั้ง) Frequency (ความถี่) Tracking (และแทรกก็ง) ของโปรเจกเตอร์ในโหมด PC โดยอัตโนมัติ

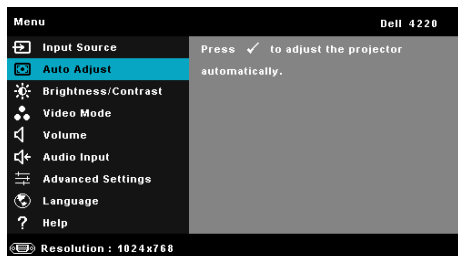

BRIGHTNESS/CONTRAST (ความสว่าง/ความเข้ม)

เมนู Brightness (ความสว่าง)/Contrast (คอนทราสต์) อนุญาตให้คุณปรับการตั้งค่าความสว่าง/คอนทราสต์ของโปรเจ็กเตอร์ของคุณ

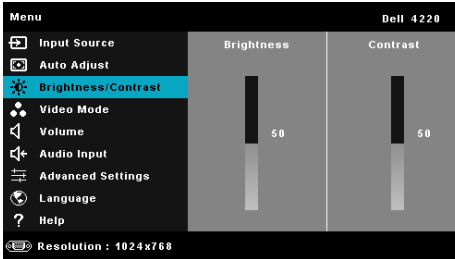

Brightness (ความสว่าง)--ใช้ และ ปรับความสว่างของภาพ.

Contrast (คอนทราสต์)--ใช้ และ เพื่อปรับคอนทราสต์ของหน้าจอ.



หมายเหตุ: ถ้าคุณปรับการตั้งค่าสำหรับ **Brightness (ความสว่าง)** และ **Contrast (คอนทราสต์)** โปรเจ็กเตอร์จะสลับไปยัง โหมดกำหนดเอง โดยอัตโนมัติ

VIDEO MODE (โหมดวิดีโอ)

เมนู Video Mode (โหมดวิดีโอ) อนุญาตให้คุณปรับภาพบนหน้าจอให้เหมาะสมที่สุด: **Presentation** (การนำเสนอ), **Bright** (สว่าง), **Movie** (ภาพยนตร์), **sRGB** (ให้การแสดงสีที่มีความเที่ยงตรงมากขึ้น) และ **Custom** (กำหนดเอง) (ตั้งค่าการตั้งค่าที่คุณชอบ)

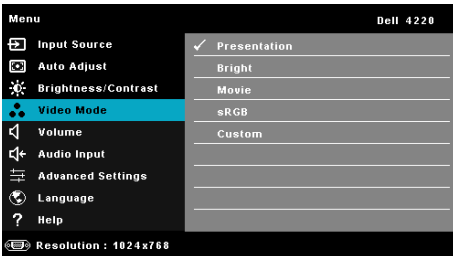

VOLUME (ระดับเสียง)

เมนู Volume (ระดับเสียง) อนุญาตให้คุณปรับการตั้งค่าระดับเสียงของโปรเจ็กเตอร์ของคุณ

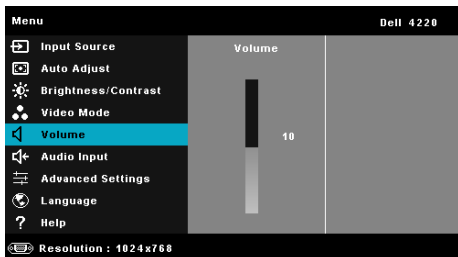

Volume (ระดับเสียง)---กด เพื่อเพิ่มระดับเสียง และ เพื่อลดระดับเสียง.

AUDIO INPUT (เสียงเข้า)

เมนู Audio Input (เสียงเข้า) อนุญาตให้คุณเลือกแหล่งสัญญาณเข้าของคุณ ตัวเลือกต่างๆ คือ: **Audio-A** (เสียง-A), **Audio-B** (เสียง-B), **Audio-C** (เสียง-C), **HDMI**, และ **Wireless/LAN** (ไร้สาย/แลน)

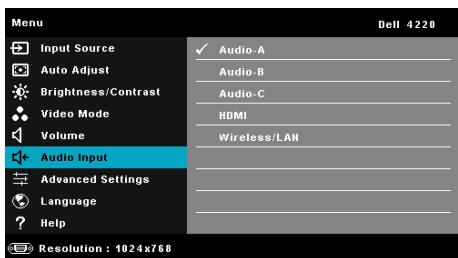

ADVANCED SETTINGS (การตั้งค่าขั้นสูง)

เมนู Advanced Settings (การตั้งค่าขั้นสูง) อนุญาตให้คุณเปลี่ยนแปลงการตั้งค่าสำหรับ **Image** (ภาพ), **Display** (การแสดงผล), **Projector** (โปรเจ็กเตอร์), **LAN** (แลน), **Wireless** (ไร้สาย), **Menu** (เมนู), **Power** (พลังงาน) และ **Information** (ข้อมูล)

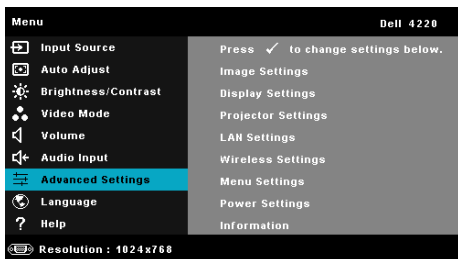
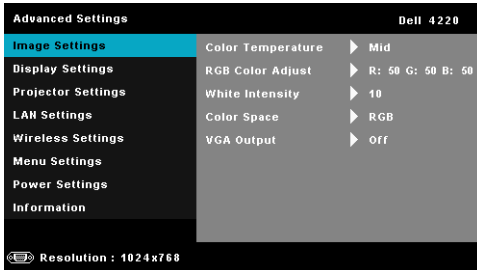

Image Settings (การตั้งค่าภาพ) (ในโหมด PC)---เลือกและกด เพื่อเปิดทำงานการตั้งค่าภาพ
 เมนู Image Settings (การตั้งค่าภาพ) มีตัวเลือกให้ดังต่อไปนี้:



Color Temperature (อุณหภูมิสี)---อนุญาตให้คุณปรับอุณหภูมิสี หน้าจอจะปรากฏเย็นขึ้นที่อุณหภูมิสีสูงขึ้น และอุ่นขึ้นเมื่ออุณหภูมิสีต่ำลง เมื่อคุณปรับค่าในเมนู **Color Adjust (ปรับสี)**, โหมด Custom (กำหนดเอง) จะเปิดการทำงาน ค่าต่างๆ จะถูกจัดเก็บในโหมด Custom (กำหนดเอง).

RGB Color Adjust (ปรับสี RGB)---ใช้สำหรับปรับค่าสีแดง สีเขียว และสีน้ำเงินด้วยตัวเอง.

White Intensity (ความเข้มสีขาว)---กด และใช้ และ เพื่อแสดงความเข้มสีขาว.

Color Space (ปริภูมิสี)---อนุญาตให้คุณเลือกปริภูมิสี ตัวเลือกต่างๆ คือ: RGB, YCbCr และ YPbPr.

VGA Output (เอาต์พุต VGA)---เลือก On (เปิด) หรือ Off (ปิด) ฟังก์ชันเอาต์พุต VGA ที่สถานะสแตนด์บายของโปรเจกเตอร์ ค่าเริ่มต้นคือ Off (ปิด).



หมายเหตุ: ถ้าคุณปรับการตั้งค่าสำหรับ **Color Temperature (อุณหภูมิสี)**, **RGB Color Adjust (ปรับสี RGB)** และ **White Intensity (ความเข้มสีขาว)** โปรเจกเตอร์จะสลับไปยัง **Custom Mode (โหมดกำหนดเอง)** โดยอัตโนมัติ

Image Settings (การตั้งค่าภาพ) (ในโหมดวิดีโอ)---เลือกและกด เพื่อเปิดทำงานการตั้งค่าภาพ
 เมนู Image Settings (การตั้งค่าภาพ) มีตัวเลือกให้ดังต่อไปนี้:

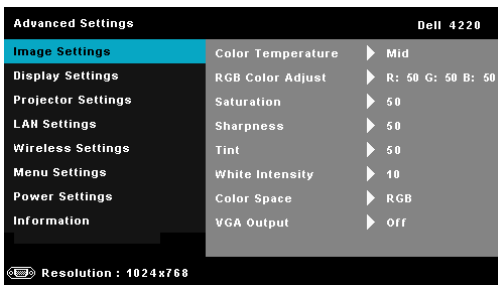

Color Temperature (อุณหภูมิสี)---อนุญาตให้คุณปรับอุณหภูมิสี หน้าจอจะปรากฏเป็นขึ้นที่อุณหภูมิสีสูงขึ้น และอุ่นขึ้นเมื่ออุณหภูมิสีต่ำลง เมื่อคุณปรับค่าในเมนู **Color Adjust (ปรับสี)**, โหมด Custom (กำหนดเอง) จะเปิดการทำงาน ค่าต่างๆ จะถูกจัดเก็บในโหมด Custom (กำหนดเอง).

RGB Color Adjust (ปรับสี RGB)---ใช้สำหรับปรับค่าสีแดง สีเขียว และสีน้ำเงินด้วยตัวเอง.

Saturation (ความอิ่มของสี)---อนุญาตให้คุณปรับแหล่งสัญญาณวิดีโอจากสีดำและสีขาว เพื่อให้สีมีความอิ่มอย่างสมบูรณ์ กด เพื่อเพิ่มปริมาณของสีในภาพและ เพื่อลดปริมาณของสีในภาพ.

Sharpness (ความชัด)---กด เพื่อเพิ่มความชัดและ เพื่อลดความชัด.

Tint (โทนสี)---กด เพื่อเพิ่มปริมาณของสีเขียวในภาพและ เพื่อลดปริมาณของสีเขียวในภาพ (ใช้ได้สำหรับ NTSC เท่านั้น).

White Intensity (ความเข้มสีขาว)---กด และใช้ และ เพื่อแสดงความเข้มสีขาว.

Color Space (ปริภูมิสี)---อนุญาตให้คุณเลือกปริภูมิสี ตัวเลือกต่างๆ คือ: RGB, YCbCr และ YPbPr.

VGA Output (เอาต์พุต VGA)---เลือก On (เปิด) หรือ Off (ปิด) ฟังก์ชันเอาต์พุต VGA ที่สถานะสแตนด์บายของโปรเจกเตอร์ ค่าเริ่มต้นคือ Off (ปิด).



หมายเหตุ:

- 1 ถ้าคุณปรับการตั้งค่าสำหรับ **Color Temperature (อุณหภูมิสี)**, **RGB Color Adjust (ปรับสี RGB)**, **Saturation (ความอิ่มของสี)**, **Sharpness (ความชัด)**, **Tint (โทนสี)** และ **White Intensity (ความเข้มสีขาว)** โปรเจกเตอร์จะสลับไปยัง **Custom Mode (โหมดกำหนดเอง)** โดยอัตโนมัติ
- 2 **Saturation (ความอิ่มของสี)**, **Sharpness (ความชัด)** และ **Tint (โทนสี)** ใช้ได้เฉพาะเมื่อสัญญาณเข้ามาจากคอมพิวเตอร์ หรือเอส-วีดีโอ

Image Settings (การตั้งค่าภาพ) (ไม่มีสัญญาณเข้า)---เลือกและกด เพื่อเปิดทำงานการตั้งค่าภาพเมนู Image Settings (การตั้งค่าภาพ) มีตัวเลือกให้ดังต่อไปนี้:

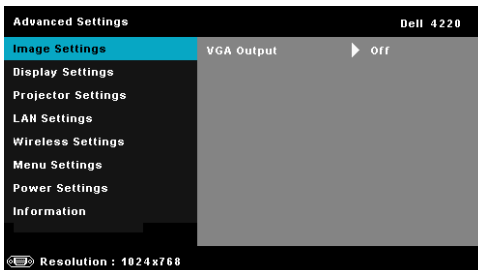

VGA Output (เอาต์พุต VGA)---เลือก On (เปิด) หรือ Off (ปิด) ฟังก์ชันเอาต์พุต VGA ที่สถานะสแตนด์บายของโปรเจกเตอร์ ค่าเริ่มต้นคือ Off (ปิด).

Display Settings (การตั้งค่าจอแสดงผล) (ในโหมด PC)---เลือกและกด เพื่อเปิดทำงานการตั้งค่าการแสดงผล เมนู DisplaySettings (การตั้งค่าการแสดงผล) มีตัวเลือกให้ดังต่อไปนี้:

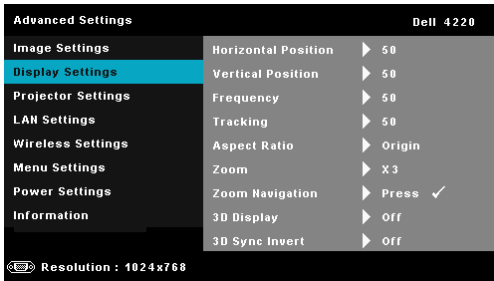

Horizontal Position (ตำแหน่งแนวนอน)---กด เพื่อเลื่อนภาพไปทางขวา และ เพื่อเลื่อนภาพไปทางซ้าย.

Vertical Position (ตำแหน่งแนวตั้ง)---กด เพื่อเลื่อนภาพขึ้น และ เพื่อเลื่อนภาพลง.

Frequency (ความถี่)---อนุญาตให้คุณเปลี่ยนความถี่นาฬิกาข้อมูลการแสดงผล เพื่อให้ตรงกับความถี่ของกราฟฟิกการ์ดของคอมพิวเตอร์ของคุณ ถ้าคุณเห็นคลื่นกะพริบในแนวตั้ง, ใช้การควบคุม Frequency (ความถี่) เพื่อลดแถบรบกวนให้เหลือน้อยที่สุด นี่เป็นการปรับอย่างหยาบ.

Tracking (แตร็กกิ้ง)---ซึ่งโครโมสเฟสของสัญญาณการแสดงผลกับกราฟฟิกการ์ด ถ้าคุณมีปัญหากภาพไม่นิ่ง หรือภาพกะพริบ, ใช้ Tracking (แตร็กกิ้ง) เพื่อทำการแก้ไข นี่เป็นการปรับอย่างละเอียด.

Aspect Ratio (อัตราส่วนภาพ)---อนุญาตให้คุณเลือกอัตราส่วนภาพ เพื่อปรับลักษณะที่ภาพจะปรากฏ ตัวเลือกต่างๆ คือ: Origin (ดั้งเดิม), 16:9 และ 4:3.

- Origin (ดั้งเดิม) — เลือก Origin (ดั้งเดิม) เพื่อรักษาอัตราส่วนของภาพบนโปรเจกเตอร์ให้เป็นไปตามสัญญาณภาพอินพุต
- 16:9 — แหล่งสัญญาณอินพุตถูกปรับขนาดให้พอดีความกว้างของหน้าจอเพื่อฉายภาพ 16:9
- 4:3 — แหล่งสัญญาณอินพุตถูกปรับขนาดให้พอดีหน้าจอ และฉายภาพในอัตราส่วน 4:3

Zoom (ซูม)---กด และ เพื่อซูมและดูภาพ.

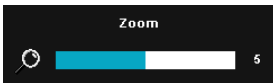

ปรับขนาดภาพโดยการกด หรือ และกด เพื่อดูบนรีโมทคอนโทรลของคุณเท่านั้น



Zoom Navigation (การเลื่อนซูม)---กด เพื่อเปิดทำงานเมนู Zoom Navigation (การเลื่อนซูม).

ใช้ เพื่อเลื่อนหน้าจอการฉายภาพ

3D Display (การแสดงผล 3D)---เลือก On (เปิด) เพื่อเริ่มฟังก์ชัน 3D display (การแสดงผล 3D) (ค่าเริ่มต้นเป็น Off (ปิด)).



หมายเหตุ:

1. เมื่อคุณต้องการสร้างประสบการณ์ 3D คุณจำเป็นต้องมีองค์ประกอบอื่นอีกสองสามอย่าง ซึ่งประกอบด้วย:
 - a คอมพิวเตอร์/โน้ตบุ๊กที่มีกราฟฟิกการ์ดควอดคอร์ที่ส่งสัญญาณเอาต์พุต 120 Hz
 - b แว่น 3D แบบ "แยกทีฟ" ที่มี DLP Link
 - c เนื้อหา 3D ดู "หมายเหตุ 4"
 - d เครื่องเล่น 3D (ตัวอย่าง: Stereoscopic Player...)
2. เปิดทำงานฟังก์ชัน 3D เมื่อมีคุณสมบัติครบตามเงื่อนไขที่ระบุด้านล่าง:
 - a คอมพิวเตอร์/โน้ตบุ๊กที่มีกราฟฟิกการ์ดที่มีความสามารถในการส่งสัญญาณเอาต์พุตที่ 120 Hz ผ่านสายเคเบิล VGA หรือ HDMI
 - b อินพุตของเนื้อหา 3D ผ่านวิดีโอ และเอส-วิดีโอ
3. การเลือก "3D Display (การแสดงผล 3D)" จะเปิดทำงานเฉพาะใน "Display Settings (การตั้งค่าการแสดงผล) ของเมนู Advanced Settings (การตั้งค่าขั้นสูง)" เมื่อโปรเจ็กเตอร์ตรวจจับสัญญาณเข้าแบบใดแบบหนึ่งที่กล่าวถึงด้านบนได้
4. การสนับสนุน 3D และอัตราเฟรม มีดังนี้:
 - a VGA/HDMI 1280 x 720 120 Hz, 1024 x 768 120 Hz และ 800 x 600 120 Hz
 - b คอมโพสิต/เอส-วิดีโอ 60 Hz
 - c คอมโพเนนต์ 480i
5. สัญญาณ VGA ที่แนะนำสำหรับ Single-mode output (โน้ตบุ๊กคือเอา) ดีที่สุดเสมอ (ไม่แนะนำ Dual mode (โหมดคู่))

3D Sync Invert (3D ซิงค์ย้อนกลับ)---ถ้าคุณเห็นภาพไม่ชัด หรือภาพซ้อนในขณะที่สวมแว่น 3D DLP, คุณอาจจำเป็นต้องใช้คำสั่ง 'Invert (ย้อนกลับ)' เพื่อให้ลำดับของภาพซ้าย/ขวาพอดีที่สุด เพื่อให้ได้ภาพที่ถูกต้อง (สำหรับแว่น 3D DLP).

Display Settings (การตั้งค่าจอแสดงผล) (ในโหมดวิดีโอ)---เลือกและกด เพื่อเปิดทำงานการตั้งค่าการแสดงผล เมนู DisplaySettings (การตั้งค่าการแสดงผล) มีตัวเลือกให้ดังต่อไปนี้:

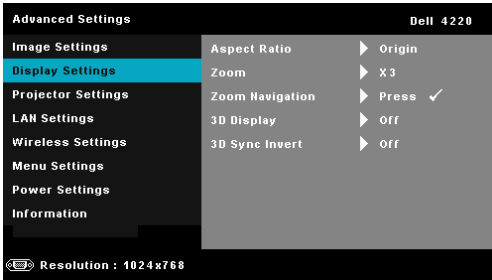

Aspect Ratio (อัตราส่วนภาพ)---อนุญาตให้คุณเลือกอัตราส่วนภาพ เพื่อปรับลักษณะที่ภาพจะปรากฏ ตัวเลือกต่างๆ คือ: Origin (ดั้งเดิม), 16:9 และ 4:3.

- Origin (ดั้งเดิม) — เลือก Origin (ดั้งเดิม) เพื่อรักษาอัตราส่วนของภาพบนโปรเจกเตอร์ให้เป็นไปตามสัญญาณภาพอินพุต
- 16:9 — แหล่งสัญญาณอินพุตถูกปรับขนาดให้พอดีความกว้างของหน้าจอเพื่อฉายภาพ 16:9
- 4:3 — แหล่งสัญญาณอินพุตถูกปรับขนาดให้พอดีหน้าจอ และฉายภาพในอัตราส่วน 4:3

Zoom (ซูม)---กด และ เพื่อซูมและดูภาพ.

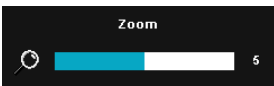

ปรับขนาดภาพโดยการกด หรือ และกด เพื่อดูบนรีโมทคอนโทรลของคุณเท่านั้น



Zoom Navigation (การเลื่อนซูม)---กด เพื่อเปิดทำงานเมนู **Zoom Navigation (การเลื่อนซูม)**.

ใช้ เพื่อเลื่อนหน้าจอการฉายภาพ

3D Display (การแสดงผล 3D)---เลือก On (เปิด) เพื่อเริ่มฟังก์ชัน 3D display (การแสดงผล 3D) (ค่าเริ่มต้นเป็น Off (ปิด)).

 **หมายเหตุ:**

1. เมื่อคุณต้องการสร้างประสบการณ์ 3D คุณจำเป็นต้องมีองค์ประกอบอื่นอีกสองสามอย่าง ซึ่งประกอบด้วย:
 - a คอมพิวเตอร์โน้ตบุ๊กที่มีกราฟฟิกการ์ดควอดคอร์เฟอรัที่ส่งสัญญาณเอาต์พุต 120 Hz
 - b แวน 3D แบบ "แอกทีฟ" ที่มี DLP Link
 - c เนื้อหา 3D ดู "หมายเหตุ 4"
 - d เครื่องเล่น 3D (ตัวอย่าง: Stereoscopic Player...)

2. เปิดทำงานฟังก์ชัน 3D เมื่อมีคุณสมบัติครบตามเงื่อนไขที่ระบุด้านล่าง:
 - a คอมพิวเตอร์/โน้ตบุ๊กที่มีกราฟฟิกการ์ดที่มีความสามารถในการส่งสัญญาณเอาต์พุตที่ 120 Hz ผ่านสายเคเบิล VGA หรือ HDMI
 - b อินพุตของเนื้อหา 3D ผ่านวิดีโอ และเอส-วิดีโอ
3. การเลือก "3D Display (การแสดงผล 3D)" จะเปิดทำงานเฉพาะใน "Display Settings (การตั้งค่าการแสดงผล) ของเมนู Advanced Settings (การตั้งค่าขั้นสูง)" เมื่อโปรเจ็กเตอร์ตรวจจับสัญญาณเข้าแบบใดแบบหนึ่งที่กล่าวถึงด้านบนได้
4. การสนับสนุน 3D และอัตรารีเฟรช มีดังนี้:
 - a VGA/HDMI 1280 x 720 120 Hz, 1024 x 768 120 Hz และ 800 x 600 120 Hz
 - b คอมโพสิต/เอส-วิดีโอ 60 Hz
 - c คอมโพเนนต์ 480i
5. สัญญาณ VGA ที่แนะนำสำหรับโน้ตบุ๊กคือเอาต์พุตโหมดเดี่ยว (ไม่แนะนำโหมดคู่)

3D Sync Invert (3D ซิงค์ย้อนกลับ)---ถ้าคุณเห็นภาพไม่ชัด หรือภาพซ้อนในขณะที่สวมแว่น 3D DLP, คุณอาจจำเป็นต้องใช้คำสั่ง 'Invert (ย้อนกลับ)' เพื่อให้ลำดับของภาพซ้าย/ขวาพอดีที่สุด เพื่อให้ได้ภาพที่ถูกต้อง (สำหรับแว่น 3D DLP).

Projector Settings (การตั้งค่าโปรเจ็กเตอร์)---เลือกและกด  เพื่อเปิดทำงานการตั้งค่าโปรเจ็กเตอร์
 เมนู Projector Settings (การตั้งค่าโปรเจ็กเตอร์) มีตัวเลือกให้ดังต่อไปนี้:

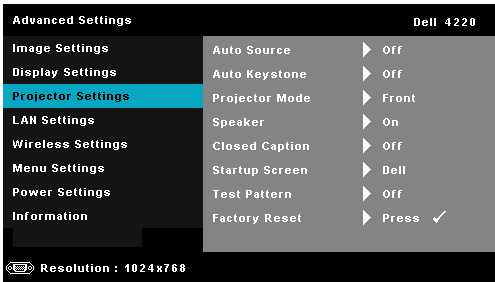

Auto Source (สัญญาณอัตโนมัติ)---เลือก **Off (ปิด)** (ค่าเริ่มต้น) เพื่อล๊อคสัญญาณเข้าปัจจุบัน
 ถ้าคุณกดปุ่ม สัญญาณ ในขณะที่โหมด **Auto Source (สัญญาณอัตโนมัติ)** ถูกตั้งค่าเป็น **Off (ปิด)**,
 คุณสามารถเลือกสัญญาณเข้าด้วยตัวเองได้ เลือก **On (เปิด)** เพื่อตรวจจับสัญญาณเข้าที่มีโดยอัตโนมัติ
 ถ้าคุณกดปุ่ม สัญญาณ เมื่อโปรเจ็กเตอร์เปิดอยู่ โปรเจ็กเตอร์จะค้นหาสัญญาณเข้าที่ใช้ได้ถัดไปโดยอัตโนมัติ.

Auto Keystone (แก้ภาพบิดเบี้ยวอัตโนมัติ)---เลือก **On (เปิด)** เพื่อปรับความผิดเพี้ยนของภาพโดยอัตโนมัติ
 ซึ่งเกิดจากการเอียงโปรเจ็กเตอร์.

Projector Mode (โหมดโปรเจ็กเตอร์)---ใช้สำหรับเลือกโหมดโปรเจ็กเตอร์ ขึ้นอยู่กับลักษณะที่โปรเจ็กเตอร์ถูกยึด.

- Rear Projection-Desktop (การฉายด้านหลัง-ตั้งโต๊ะ) — โปรเจ็กเตอร์จะแสดงภาพกลับด้านเพื่อที่คุณสามารถฉายภาพจากด้านหลังของหน้าจอทีวีแบบแสงได้
- Rear Projection-Ceiling Mount (การฉายด้านหลัง-ยึดเพดาน) — โปรเจ็กเตอร์จะแสดงภาพกลับด้าน และพลิกภาพกลับหัว คุณสามารถฉายภาพจากด้านหลังของหน้าจอทีวีแบบแสงด้วยการฉายแบบยึดเพดานได้
- Front Projection-Desktop (การฉายด้านหน้า-ตั้งโต๊ะ) — นี่เป็นตัวเลือกเริ่มต้น
- Front Projection-Ceiling Mount (การฉายด้านหน้า-ยึดเพดาน) — โปรเจ็กเตอร์จะพลิกภาพกลับหัว สำหรับการฉายโดยการยึดที่เพดาน

Speaker (ลำโพง)---เลือก **On (เปิด)** เพื่อเปิดทำงานลำโพง เลือก **Off (ปิด)** เพื่อปิดทำงานลำโพง.

Closed Caption (คำบรรยาย)---เลือก **On (เปิด)** เพื่อเปิดทำงานคำบรรยาย และเปิดทำงานเมนู Closed Caption (คำบรรยาย) เลือกตัวเลือกคำบรรยายที่เหมาะสม: CC1, CC2, CC3 และ CC4.



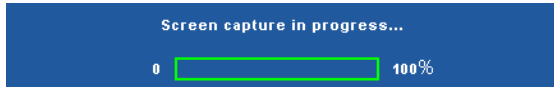

 **หมายเหตุ:** เลือก Closed Caption (คำบรรยาย) ใช้ได้สำหรับ NTSC เท่านั้น

Startup Screen (หน้าจอเริ่มต้น)---คำเริ่มต้นคือใช้โลโก้ Dell เป็นภาพพื้นหลัง นอกจากนี้คุณยังสามารถเลือกตัวเลือก **Capture Screen (จับหน้าจอ)** เพื่อจับภาพการแสดงผลบนหน้าจอได้ด้วย ข้อความต่อไปนี้จะปรากฏบนหน้าจอ.



 **หมายเหตุ:** ในการจับภาพให้เต็มภาพ, ให้แน่ใจว่าสัญญาณอินพุตที่เชื่อมต่อเข้ากับโปรเจกเตอร์มีความละเอียด 1024 x 768

Test Pattern (รูปแบบทดสอบ)---Test Pattern (รูปแบบทดสอบ) ใช้เพื่อทดสอบโฟกัสและความละเอียด.

คุณสามารถเปิดทำงานหรือปิดทำงาน **Test Pattern (รูปแบบทดสอบ)** โดยการเลือก **Off (ปิด)**, **1** หรือ **2** คุณสามารถเรียก รูปแบบทดสอบ 1 โดยการกดปุ่ม  และ  บนแผงควบคุมค้างไว้พร้อมกันเป็นเวลา 2 วินาที คุณสามารถเรียก รูปแบบทดสอบ 2 โดยการกดปุ่ม  และ  บนแผงควบคุมค้างไว้พร้อมกันเป็นเวลา 2 วินาที

Test Pattern 1 (รูปแบบทดสอบ 1):

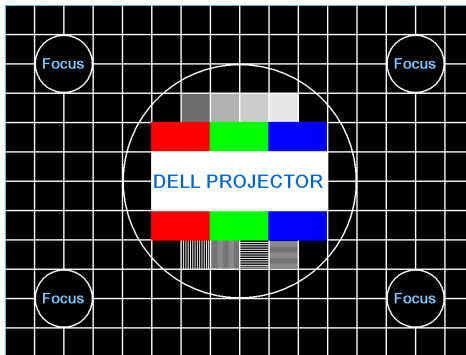

Test Pattern 2 (รูปแบบทดสอบ 2):



Factory Reset (รีเซ็ตค่าจากโรงงาน)---เลือกและกด  เพื่อรีเซ็ตการตั้งค่าทั้งหมดกลับเป็นค่าเริ่มต้นจากโรงงาน ข้อความเตือนด้านล่างจะปรากฏขึ้น:



รายการที่รีเซ็ต ประกอบด้วยการตั้งค่าแหล่งสัญญาณคอมพิวเตอร์และแหล่งสัญญาณวิดีโอ

LAN Settings (การตั้งค่าแลน)---เลือกและกด เพื่อเปิดทำงานการตั้งค่าแลน เมนู LAN settings (การตั้งค่าแลน) มีตัวเลือกให้ดังต่อไปนี้:

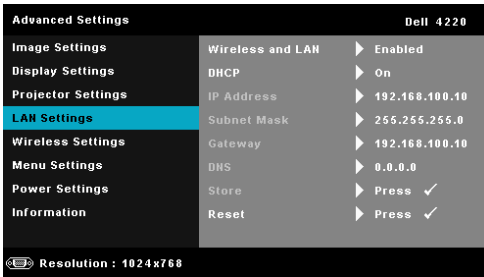

Wireless and LAN (ไร้สายและแลน)---เลือก **Enabled (เปิดทำงาน)** เพื่อเปิดทำงานฟังก์ชัน ไร้สาย และแลน.

DHCP ---ถ้ามี DHCP เซิร์ฟเวอร์ในเครือข่ายซึ่งโปรเจกเตอร์เชื่อมต่ออยู่, IP แอดเดรสจะได้มาโดยอัตโนมัติเมื่อคุณตั้งค่า DHCP เป็น On (เปิด) ถ้า DHCP เป็น Off (ปิด), ให้ตั้งค่า IP Address (IP แอดเดรส), Subnet Mask (ซับเน็ต มาสก์) และ Gateway (เกตเวย์) ด้วยตัวเอง ใช้ และ เพื่อเลือกหมายเลขของ IP Address (IP แอดเดรส), Subnet Mask (ซับเน็ต มาสก์) และ Gateway (เกตเวย์) พิมพ์ตัวเลขและกด Enter เพื่อยืนยันแต่ละ หมายเลข จากนั้นใช้ และ เพื่อตั้งค่ารายการถัดไป.

IP Address (IP แอดเดรส)---กำหนดค่า IP แอดเดรสโดยอัตโนมัติหรือด้วยตัวเองให้กับ โปรเจกเตอร์ที่เชื่อมต่ออยู่กับเครือข่าย.

Subnet Mask (ซับเน็ต มาสก์)---กำหนดค่า Subnet Mask (ซับเน็ต มาสก์) ของการเชื่อมต่อ เครือข่าย.

Gateway (เกตเวย์)---ตรวจสอบเกตเวย์แอดเดรสกับผู้ดูแลระบบเครือข่าย/ระบบของคุณ ถ้า คุณกำหนดค่านี้ด้วยตัวเอง.

DNS---ตรวจสอบ IP แอดเดรสของ DNS เซิร์ฟเวอร์กับผู้ดูแลระบบเครือข่าย/ระบบ ของคุณ ถ้าคุณกำหนดค่านี้ด้วยตัวเอง.

Store (เก็บ)---กด เพื่อบันทึกการเปลี่ยนแปลงที่ทำการตั้งค่าการกำหนดค่าเครือข่าย.

.หมายเหตุ:

1. ใช้ปุ่ม และ เพื่อเลือก IP Address (IP แอดเดรส), Subnet Mask (ซับเน็ต มาสก์), Gateway (เกตเวย์), DNS และ Store (เก็บ)
2. กดปุ่ม เพื่อบันทึก IP Address (IP แอดเดรส), Subnet Mask (ซับเน็ต มาสก์), Gateway (เกตเวย์) หรือ DNS เพื่อตั้งค่า (ตัวเลือกที่ถูกเลือกจะถูกไฮไลต์เป็น สีน้ำเงิน)
 - a ใช้ปุ่ม และ เพื่อเลือกตัวเลือก
 - b ใช้ปุ่ม และ เพื่อตั้งค่า

c หลังจากที่ตั้งค่าเสร็จ, กดปุ่ม เพื่อออก

3. หลังจาก IP Address (IP แอดเดรส), Subnet Mask (ซับเน็ต มาสก์), Gateway (เกตเวย์) และ DNS ถูกตั้งค่า, เลือก **Store (เก็บ)** และกด เพื่อเก็บการตั้งค่า
4. ถ้าคุณเลือก **Store (เก็บ)** โดยไม่กดปุ่ม **Enter** ระบบจะเก็บการตั้งค่าดั้งเดิมไว้

Reset (รีเซ็ต)---กด เพื่อรีเซ็ตการกำหนดค่าเครือข่าย.

Wireless Settings (การตั้งค่าไร้สาย)---เลือกและกด เพื่อเปิดทำงานการตั้งค่าไร้สาย เมนู Wireless Settings (การตั้งค่าไร้สาย) มีตัวเลือกให้ดังต่อไปนี้:

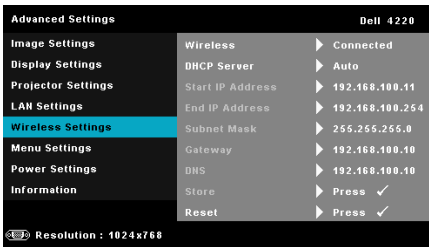

Wireless (ไร้สาย)---ค่าเริ่มต้นคือ **Connected (เชื่อมต่อแล้ว)** เลือก **Disconnected (ตัดการเชื่อมต่อแล้ว)** เพื่อปิดทำงานการเชื่อมต่อไร้สาย.

หมายเหตุ: แนะนำให้ใช้การตั้งค่าเริ่มต้นสำหรับ Wireless Connect (เชื่อมต่อไร้สาย)

DHCP Server (DHCP เซิร์ฟเวอร์)---อนุญาตให้คุณเปิดทำงาน DHCP เซิร์ฟเวอร์ของระบบไร้สาย.

Start IP Address (IP แอดเดรสเริ่มต้น)---กำหนดค่า Start IP address (IP แอดเดรสเริ่มต้น) ของ DHCP เซิร์ฟเวอร์โดยอัตโนมัติหรือด้วยตัวเองไปยังโปรเจกเตอร์ที่เชื่อมต่ออยู่กับระบบไร้สาย.

End IP Address (IP แอดเดรสสิ้นสุด)---กำหนดค่า End IP address (IP แอดเดรสสิ้นสุด) ของ DHCP เซิร์ฟเวอร์โดยอัตโนมัติหรือด้วยตัวเองไปยังโปรเจกเตอร์ที่เชื่อมต่ออยู่กับระบบไร้สาย.

Subnet Mask (ซับเน็ต มาสก์)---กำหนดค่า Subnet Mask (ซับเน็ต มาสก์) ของการเชื่อมต่อเครือข่าย.

Gateway (เกตเวย์)---ตรวจสอบเกตเวย์แอดเดรสกับผู้ดูแลระบบเครือข่าย/ระบบของคุณ ถ้าคุณกำหนดค่านี้ด้วยตัวเอง.

DNS---ตรวจสอบ IP แอดเดรสของ DNS เซิร์ฟเวอร์กับผู้ดูแลระบบเครือข่าย/ระบบของคุณ ถ้าคุณกำหนดค่านี้ด้วยตัวเอง.

Store (เก็บ)---กด เพื่อบันทึกการเปลี่ยนแปลงที่ทำการตั้งค่าการกำหนดค่าไร้สาย.

หมายเหตุ:

1. ใช้ปุ่ม และ เพื่อเลือก IP Address (IP แอดเดรส), Subnet Mask (ซับเน็ต มาสก์), Gateway (เกตเวย์), DNS และ Store (เก็บ)

2. กดปุ่ม เพื่อป้อน IP Address (IP แอดเดรส), Subnet Mask (ซับเน็ต มาสก์), Gateway (เกตเวย์) หรือ DNS เพื่อตั้งค่า (ตัวเลือกที่ถูกเลือกจะถูกไฮไลต์เป็นสีน้ำเงิน)
 - a ใช้ปุ่ม และ เพื่อเลือกตัวเลือก
 - b ใช้ปุ่ม และ เพื่อตั้งค่า
 - c หลังจากที่ตั้งค่าเสร็จ, กดปุ่ม เพื่อออก
3. หลังจาก IP Address (IP แอดเดรส), Subnet Mask (ซับเน็ต มาสก์), Gateway (เกตเวย์) และ DNS ถูกตั้งค่า, เลือก **Store (เก็บ)** และกด เพื่อเก็บการตั้งค่า
4. ถ้าคุณเลือก **Store (เก็บ)** โดยไม่กดปุ่ม **Enter** ระบบจะเก็บการตั้งค่าดั้งเดิมไว้

Reset (รีเซ็ต)--กด เพื่อรีเซ็ตการกำหนดค่าไร้สาย.

Menu Settings (การตั้งค่าเมนู)--เลือกและกด เพื่อเปิดทำงานการตั้งค่าเมนู Menu Settings (การตั้งค่าเมนู) ประกอบด้วยตัวเลือกต่อไปนี้:

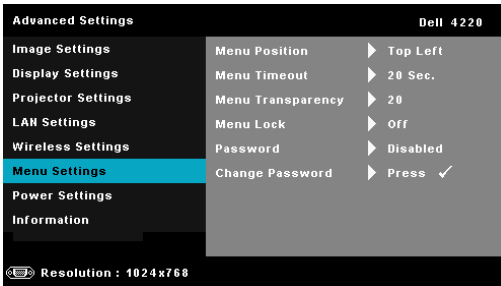

Menu Position (ตำแหน่งเมนู)--อนุญาตให้คุณเปลี่ยนตำแหน่งของเมนู OSD บนหน้าจอ.

Menu Timeout (ไทม์เอาต์เมนู)--อนุญาตให้คุณปรับเวลาสำหรับไทม์เอาต์ของ OSD ตามค่าเริ่มต้น OSD จะหายไปหลังจากที่ไม่มีการกดปุ่มใด ๆ 20 วินาที.

Menu Transparency (ความโปร่งแสงของเมนู)--เลือกเพื่อเปลี่ยนระดับความโปร่งแสงของพื้นหลัง OSD.

Menu Lock (ล็อกเมนู)--เลือก **On (เปิด)** เพื่อเปิดทำงาน Menu Lock (ล็อกเมนู) และซ่อนเมนู OSD เลือก **Off (ปิด)** เพื่อปิดทำงาน Menu Lock (ล็อกเมนู) ถ้าคุณต้องการปิดทำงานฟังก์ชัน Menu Lock (ล็อกเมนู) และทำให้ OSD หายไป, กดปุ่ม **เมนู** บนแผงควบคุม หรือรีโมทคอนโทรลเป็นเวลา 15 วินาที จากนั้นปิดทำงานฟังก์ชัน.

Password (รหัสผ่าน)--เมื่อ Password Protect (ป้องกันด้วยรหัสผ่าน) เปิดทำงาน, หน้าจอ Password Protect (ป้องกันด้วยรหัสผ่าน) ที่ขอให้คุณป้อนรหัสผ่าน จะแสดงขึ้นเมื่อเสียบปลั๊กเพาเวอร์เข้ากับเต้าเสียบไฟฟ้า และเปิดเครื่องโปรเจกเตอร์เป็นครั้งแรก ตามค่าเริ่มต้นฟังก์ชันนี้จะปิดทำงาน คุณสามารถเปิดทำงานคุณสมบัตินี้โดยเลือก **Enabled (เปิดทำงาน)** ถ้ารหัสผ่านเคยถูกตั้งค่ามาก่อน แรกสุดให้ป้อนรหัสผ่านเข้าไป จากนั้นเลือกฟังก์ชัน คุณสมบัติระบบป้องกันด้วยรหัสผ่านนี้ จะถูกเปิดทำงานในครั้งหน้าที่คุณเปิดเครื่องโปรเจกเตอร์ ถ้าคุณเปิดทำงานคุณสมบัตินี้ คุณจะถูกขอให้ป้อนรหัสผ่านของโปรเจกเตอร์หลังจากที่คุณเปิดเครื่องโปรเจกเตอร์:

1 การขอให้ป้อนรหัสผ่านครั้งแรก:

a ไปที่ **Menu Settings** (การตั้งค่าเมนู), กด จากนั้นเลือก **Password** (รหัสผ่าน) เพื่อ **Enabled** (เปิดทำงาน) การตั้งค่ารหัสผ่าน

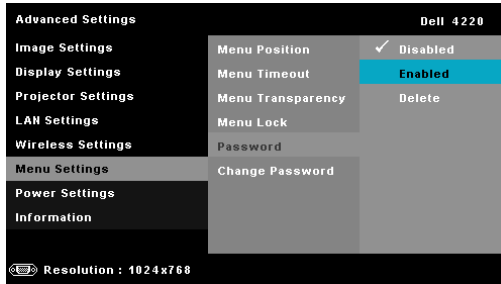

b การเปิดทำงานฟังก์ชัน Password (รหัสผ่าน) จะแสดงหน้าจอสำหรับเปลี่ยนแปลงขั้นมา ป้อนหมายเลข 4 หลังกจากหน้าจอ และกด



c เพื่อที่จะยืนยัน ให้ป้อนรหัสผ่านอีกครั้ง

d ถ้าการตรวจสอบรหัสผ่านสำเร็จ คุณสามารถเรียกใช้ฟังก์ชันและยูทิลิตี้ต่างๆ ของโปรเจ็กเตอร์ต่อไปได้

2 ถ้าคุณป้อนรหัสผ่านไม่ถูกต้อง คุณจะได้รับโอกาสอีก 2 ครั้ง หลังจากที่คุณป้อนรหัสไม่ถูกต้อง 3 ครั้ง โปรเจ็กเตอร์จะปิดเครื่องโดยอัตโนมัติ



หมายเหตุ: ถ้าคุณลืมรหัสผ่าน ให้ติดต่อ DELL™ หรือเจ้าหน้าที่บริการที่มีคุณสมบัติ

3 ในการปิดทำงานฟังก์ชันรหัสผ่าน, เลือกตัวเลือก **Disabled** (ปิดทำงาน) เพื่อปิดฟังก์ชัน

4 ในการลบรหัสผ่าน, เลือกตัวเลือก **Delete** (ลบ)

Change Password (เปลี่ยนรหัสผ่าน)---ป้อนรหัสผ่านดั้งเดิมเข้าไป จากนั้น ป้อนรหัสผ่านใหม่ และยืนยันรหัสผ่านใหม่อีกครั้ง.

หน้าจอเปลี่ยนรหัสผ่าน 4220

หน้าจอเปลี่ยนรหัสผ่าน 4320

Please key in the original password.

Password (4 character code): X X X X

A	B	C	D	E	F	G	H	I	J
K	L	M	N	O	P	Q	R	S	T
U	V	W	X	Y	Z	0	1	2	3
4	5	6	7	8	9	←	Enter	Exit	

➤ ➤ ⏪ ⏩ ⏴ ⏵ Select
 PPIID CN-0R3KXG-S0081-46B-0208 Confirm

Please key in the original password.

Password (4 character code): X X X X

A	B	C	D	E	F	G	H	I	J
K	L	M	N	O	P	Q	R	S	T
U	V	W	X	Y	Z	0	1	2	3
4	5	6	7	8	9	←	Enter	Exit	

➤ ➤ ⏪ ⏩ ⏴ ⏵ Select
 PPIID CH-050C6M-S0081-46B-0208 Confirm

Please key in new password.

Password (4 character code): X X X X

A	B	C	D	E	F	G	H	I	J
K	L	M	N	O	P	Q	R	S	T
U	V	W	X	Y	Z	0	1	2	3
4	5	6	7	8	9	←	Enter	Exit	

➤ ➤ ⏪ ⏩ ⏴ ⏵ Select
 PPIID CN-0R3KXG-S0081-46B-0208 Confirm

Please key in new password.

Password (4 character code): X X X X

A	B	C	D	E	F	G	H	I	J
K	L	M	N	O	P	Q	R	S	T
U	V	W	X	Y	Z	0	1	2	3
4	5	6	7	8	9	←	Enter	Exit	

➤ ➤ ⏪ ⏩ ⏴ ⏵ Select
 PPIID CN-050C6M-S0081-46B-0208 Confirm

Please key in new password again.

Password (4 character code): X X X X

A	B	C	D	E	F	G	H	I	J
K	L	M	N	O	P	Q	R	S	T
U	V	W	X	Y	Z	0	1	2	3
4	5	6	7	8	9	←	Enter	Exit	

➤ ➤ ⏪ ⏩ ⏴ ⏵ Select
 PPIID CN-0R3KXG-S0081-46B-0208 Confirm

Please key in new password again.

Password (4 character code): X X X X

A	B	C	D	E	F	G	H	I	J
K	L	M	N	O	P	Q	R	S	T
U	V	W	X	Y	Z	0	1	2	3
4	5	6	7	8	9	←	Enter	Exit	

➤ ➤ ⏪ ⏩ ⏴ ⏵ Select
 PPIID CH-050C6M-S0081-46B-0208 Confirm

Power Settings (การตั้งค่าพลังงาน)---เลือกและกด เพื่อเปิดทำงานการตั้งค่าพลังงาน เมนู Power Settings (การตั้งค่าพลังงาน) มีตัวเลือกให้ดังต่อไปนี้:

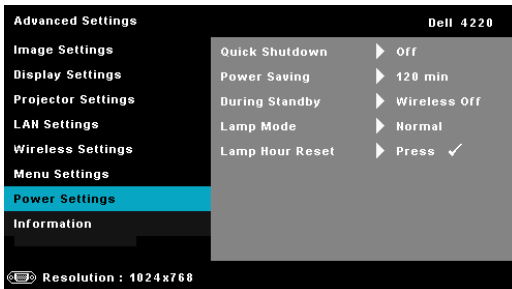

Quick Shutdown (การปิดเครื่องอย่างรวดเร็ว)---เลือก **On (เปิด)** เพื่อปิดโปรเจ็กเตอร์ด้วยการกดปุ่ม เพาเวอร์ เพียงครั้งเดียว ฟังก์ชันนี้อนุญาตให้โปรเจ็กเตอร์ปิดได้อย่างรวดเร็ว ด้วยการเร่งความเร็วพัดลมให้เร็วขึ้น คาดหมายได้ว่าจะมีเสียงรบกวนที่สูงขึ้นเล็กน้อยระหว่างการปิดเครื่องอย่างรวดเร็ว.



หมายเหตุ: ก่อนที่คุณจะเปิดโปรเจ็กเตอร์อีกครั้ง ให้รอ 60 วินาทีเพื่อปล่อยให้อุณหภูมิภายในเครื่องที่ก่อน โปรเจ็กเตอร์จะใช้เวลานานขึ้นในการเปิดเครื่อง ถ้าคุณพยายามเปิดเครื่องทันที พัดลมทำความเย็นจะหมุนที่ความเร็วเต็มที่เป็นเวลาประมาณ 30 วินาที เพื่อทำให้อุณหภูมิภายในเครื่องที่

Power Saving (การประหยัดพลังงาน)---เลือก **Off (ปิด)** เพื่อปิดทำงานโหมด Power Saving (การประหยัดพลังงาน) ตามค่าเริ่มต้น โปรเจ็กเตอร์ถูกตั้งค่าให้เข้าสู่โหมดการประหยัดพลังงานหลังจากที่ไม่มีกิจกรรมเป็นเวลา 120 นาที ข้อความเตือนจะปรากฏบนหน้าจอ แสดงการนับถอยหลัง 60 วินาทีก่อนที่จะเปลี่ยนไปยังโหมดการประหยัดพลังงาน กดปุ่มใดๆ ระหว่างช่วงเวลากการนับถอยหลัง เพื่อหยุดโหมดการประหยัดพลังงาน.

นอกจากนี้ คุณสามารถตั้งค่าช่วงการหน่วงเวลาที่แตกต่างออกไป เพื่อเข้าสู่โหมดการประหยัดพลังงานได้ด้วย ช่วงการหน่วงเวลา คือเวลาที่คุณต้องการให้โปรเจ็กเตอร์รอโดยไม่มีสัญญาณอินพุตใดๆ การประหยัดพลังงานสามารถตั้งค่าเป็น 30, 60, 90 หรือ 120 นาที ถ้าเครื่องตรวจไม่พบสัญญาณอินพุตระหว่างช่วงการหน่วงเวลา โปรเจ็กเตอร์จะปิด ในการปิดโปรเจ็กเตอร์ กดปุ่มเพาเวอร์

During Standby (ระหว่างสแตนด์บาย)---เลือก **Wireless On (ไร้สายเปิด)** หรือ **Off (ปิด)** เพื่อตั้งค่าการเปิด/ปิดโมดูลไร้สาย/แลน ในขณะที่โปรเจ็กเตอร์อยู่ในสถานะสแตนด์บาย (ค่าเริ่มต้นคือ ไร้สายปิด).

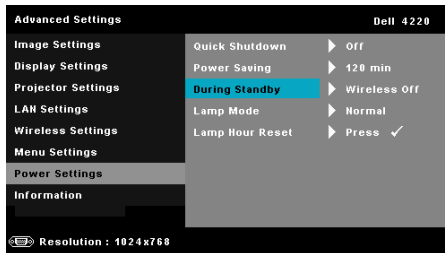

Lamp Mode (โหมดหลอด)---อนุญาตให้คุณเลือกระหว่างโหมด **Normal (ปกติ)** หรือ **ECO (ประหยัด)**.

Normal Mode (โหมดปกติ)---ใช้ระดับพลังงานเต็มที่ ECO Mode (โหมดอีโค)

ทำงานที่ระดับ

พลังงานต่ำกว่า ซึ่งช่วยยืดอายุการใช้งานหลอดให้ยาวนานขึ้น, การทำงานเงียบลง และให้เอาต์พุตแสงที่จางลงบนหน้าจอ

Lamp Hour Reset (รีเซ็ตชั่วโมงหลอด)---กด และเลือกตัวเลือก **Confirm (ยืนยัน)** เพื่อรีเซ็ตชั่วโมงหลอด.

Information (ข้อมูล)---เมนู Information (ข้อมูล) แสดงการตั้งค่าโปรเจ็กเตอร์ 4220 หรือ 4320 ในปัจจุบัน.

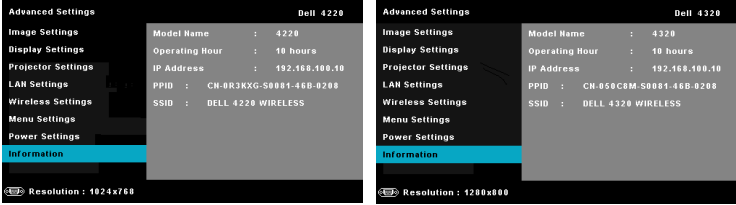

LANGUAGE (ภาษา)

ใช้สำหรับตั้งภาษาสำหรับ OSD กด เพื่อเปิดทำงานเมนู Language (ภาษา)



HELP (วิธีใช้)

ถ้าคุณมีปัญหาเกี่ยวกับโปรเจ็กเตอร์ของคุณ, คุณสามารถเข้าถึงเมนู Help (วิธีใช้) สำหรับการแก้ไขปัญหาได้

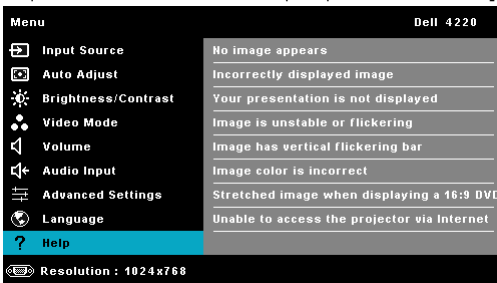

การติดตั้งเครือข่ายไร้สาย



หมายเหตุ: คอมพิวเตอร์ของคุณต้องมีคุณสมบัติตรงตามความต้องการของระบบขั้นต่ำ:

ระบบปฏิบัติการ:

- Windows
Microsoft Windows 2000™ พร้อม Service Pack 4 หรือใหม่กว่า, Windows XP™ Home หรือ Professional Service Pack 2 (แนะนำ 32 บิต), Windows Vista 32 บิต และ Windows® 7 Home หรือ Professional 32 บิต หรือ 64 บิต
- MAC
MacBook ขึ้นไป, MacOS 10.5 ขึ้นไป

ฮาร์ดแวร์ขั้นต่ำ:

- a** Intel ดูอัล คอร์ 1.4 MHz หรือสูงกว่า
- b** จำเป็นต้องใช้ RAM 256 MB, แนะนำ 512 MB ขึ้นไป
- c** พื้นที่ว่างบนฮาร์ดดิสก์ 10 MB
- d** กราฟฟิกการ์ด nVIDIA หรือ ATI ต้องมี VRAM 64 MB หรือมากกว่า
- e** อีเทอร์เน็ตอะแดปเตอร์ (10 / 100 bps) สำหรับการเชื่อมต่ออีเทอร์เน็ต
- f** อะแดปเตอร์ WLAN ที่สนับสนุนการเชื่อมต่อ WLAN (และอุปกรณ์ WiFi ที่สอดคล้องกัน มาตรฐาน NDIS 802.11b หรือ 802.11g หรือ 802.11n)

เว็บเบราว์เซอร์

Microsoft Internet Explorer 6.0 หรือ 7.0 (แนะนำ) หรือ 8.0, Firefox 1.5 หรือ 2.0 และ Safari 3.0 ขึ้นไป



หมายเหตุ: ขั้นตอนการติดตั้งระบบเครือข่ายไร้สาย เหมือนกันสำหรับรุ่น 4220 และ 4320

เปิดทำงานระบบไร้สายบนโปรเจ็กเตอร์

เพื่อที่จะใช้โปรเจ็กเตอร์แบบไร้สาย คุณจำเป็นต้องดำเนินการตามขั้นตอนด้านล่างให้สมบูรณ์:

- 1 ติดตั้งตลับใส่กระดาษไร้สายที่เป็นอุปกรณ์ซื้อเพิ่ม ดู "การติดตั้งตลับใส่กระดาษไร้สาย" ในหน้า 11
- 2 เชื่อมต่อสายเคเบิลพาวเวอร์เข้ากับเต้าเสียบที่ผนัง และกดปุ่มพาวเวอร์



- 3 กดปุ่ม เมนู บนแผงควบคุมของโปรเจ็กเตอร์ หรือรีโมทคอนโทรล



 **หมายเหตุ:** ใช้ปุ่ม , ,  และ  เพื่อเคลื่อนที่ และ  เพื่อเลือก

- 4 ค่าเริ่มต้นของการเชื่อมต่อไร้สายคือ **Enabled (เปิดทำงาน)** ดู Wireless Settings (การตั้งค่าไร้สาย) ในหน้า 51
- 5 เข้าถึงเมนู **INPUT SOURCE (สัญญาณเข้า)**, เลือก **Wireless/USB (WIRELESS/USB (ไร้สาย/USB))** จากนั้นเลือก **Wireless Display (การแสดงผลไร้สาย)** บนเมนูย่อย ดู "INPUT SOURCE WIRELESS/USB (แหล่งสัญญาณเข้าไร้สาย/USB)" ในหน้า 39

Wireless Guide Screen (หน้าจอคำแนะนำไร้สาย) ที่แสดงด้านล่างจะปรากฏขึ้น:



หมายเหตุ: ถ้าการเชื่อมต่อไร้สายถูกปิดทำงาน จากนั้นทำตามขั้นตอนเหล่านี้เพื่อตั้งค่า: **ADVANCED SETTINGS (การตั้งค่าขั้นสูง) → Wireless Settings (การตั้งค่าไร้สาย) → Wireless (ไร้สาย) → Connected (เชื่อมต่อแล้ว)** แหล่งสัญญาณภาพเข้าจะสลับไปยังหน้าจอไร้สายโดยอัตโนมัติ เมื่อตัวเลือกไร้สายถูกเลือกในขั้นตอนนี้

Advanced Settings		Dell 4220
Image Settings	Wireless	▶ Connected
Display Settings	DHCP Server	▶ Auto
Projector Settings	Start IP Address	▶ 192.168.100.11
LAN Settings	End IP Address	▶ 192.168.100.254
Wireless Settings	Subnet Mask	▶ 255.255.255.0
Menu Settings	Gateway	▶ 192.168.100.10
Power Settings	DNS	▶ 192.168.100.10
Information	Store	▶ Press ✓
	Reset	▶ Press ✓

Resolution : 1024x768

6 จดบันทึก **LOGIN CODE (รหัสเข้าระบบ)**, **NETWORK NAME (ชื่อเครือข่าย) (SSID)** และ **IP ADDRESS (IP แอดเดรส)** คุณจะจำเป็นต้องใช้ข้อมูลเหล่านี้เพื่อล็อกอินในภายหลัง

ติดตั้งซอฟต์แวร์แอปพลิเคชันไร้สาย บนคอมพิวเตอร์ของคุณ

7 เชื่อมต่อคอมพิวเตอร์ของคุณเข้ากับเครือข่ายไร้สาย 4220 หรือ 4320

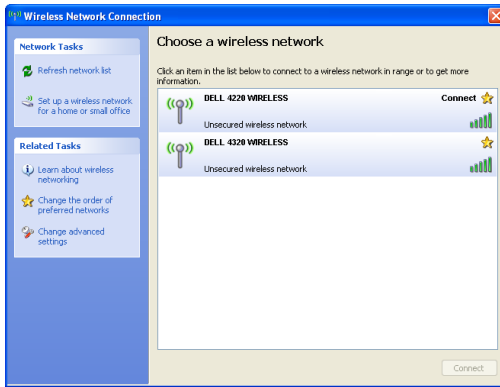

หมายเหตุ:

- คอมพิวเตอร์ของคุณต้องมีฟังก์ชันเครือข่ายไร้สายเพื่อตรวจจบการเชื่อมต่อ
- เมื่อคุณเชื่อมต่อไปยังเครือข่ายไร้สาย 4220 หรือ 4320 คุณจะสูญเสียการเชื่อมต่อไร้สายกับอุปกรณ์ไร้สายอื่นๆ



หมายเหตุ: อย่าลืมปิดพร็อกซีต่างๆ ทั้งหมด (ใน Microsoft® Windows Vista: คลิก **Control Panel** (แผงควบคุม) → **Internet Options** (ตัวเลือกอินเทอร์เน็ต) → **Connections** (การเชื่อมต่อ) → **LAN Settings** (การตั้งค่าแลน))

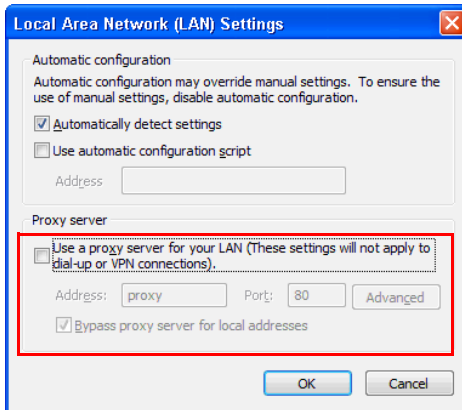

- 8 เปิดอินเทอร์เน็ตเบราว์เซอร์ของคุณ คุณจะถูกส่งตรงไปยังเว็บเพจ **4220 or 4320 Web Management (การจัดการเว็บ 4220 หรือ 4320)** โดยอัตโนมัติ



หมายเหตุ: ถ้าเว็บเพจไม่โหลดโดยอัตโนมัติ, ป้อน IP แอดเดรส (IP แอดเดรสเริ่มต้นคือ 192.168.100.10) ที่บันทึกไว้จากหน้าจอของโปรเจกเตอร์ในแถบที่อยู่ของเบราว์เซอร์



- 9 หน้า 4220 or 4320 Web Management (การจัดการเว็บ 4220 หรือ 4320) จะเปิดขึ้น สำหรับการใช้อย่างแรก, คลิก **Download (ดาวน์โหลด)**

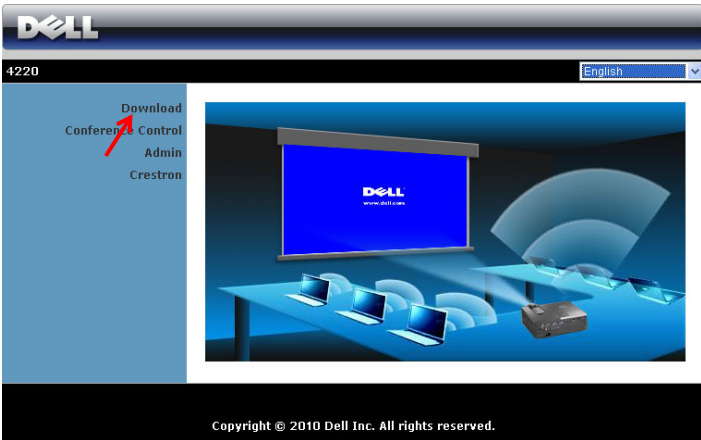



- 10 เลือกระบบปฏิบัติการที่เหมาะสม, จากนั้นคลิก **Download (ดาวน์โหลด)**

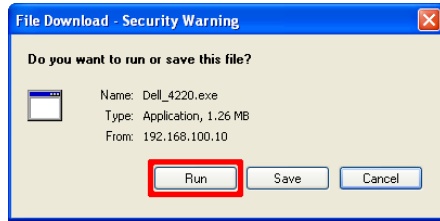

- 11 คลิก Run (รัน) เพื่อดำเนินการติดตั้งซอฟต์แวร์แบบครั้งเดียว

 **หมายเหตุ:** คุณสามารถเลือกที่จะบันทึกไฟล์ และติดตั้งในภายหลังก็ได้ ในการดำเนินการ, คลิก Save (บันทึก)



 **หมายเหตุ:** ถ้าคุณไม่สามารถติดตั้งแอปพลิเคชันได้เนื่องจากสิทธิ์บนคอมพิวเตอร์ไม่เพียงพอ โปรดติดต่อผู้ดูแลระบบเครือข่ายของคุณ

- 12 ซอฟต์แวร์การติดตั้งจะเปิดขึ้นมา ปฏิบัติตามขั้นตอนบนหน้าจอ เพื่อทำการติดตั้งให้สมบูรณ์

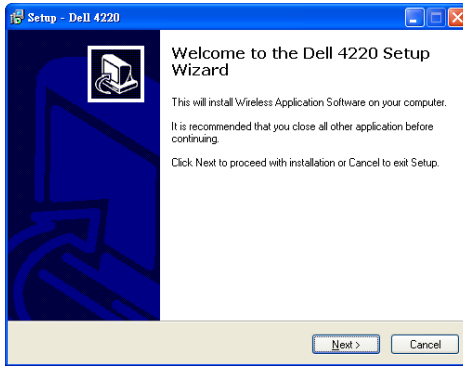

เปิดแอปพลิเคชันไร้สาย

หลังจากที่การติดตั้งสมบูรณ์ ซอฟต์แวร์แอปพลิเคชันไร้สาย 4220 หรือ 4320 จะเปิดขึ้น และจะค้นหาโปรเจ็กเตอร์โดยอัตโนมัติ หน้าจอด้านล่างจะปรากฏขึ้น:



Login (ล็อกอิน)

ในการสื่อสารกับโปรเจ็กเตอร์ของคุณ, ป้อน Login Code (รหัสล็อกอิน) ที่ให้ไว้ในขั้นตอนที่ 6 ของหัวข้อ Wireless Networking Installation (การติดตั้งเครือข่ายไร้สาย), จากนั้นคลิก **OK** (ตกลง)

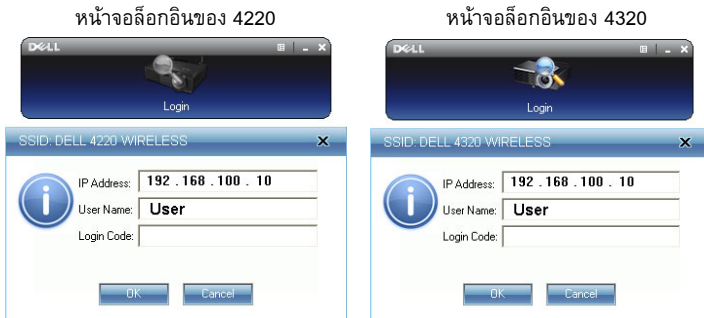

หมายเหตุ: ถ้าระบบไม่พบ IP Address (IP แอดเดรส), ให้ป้อน IP Address (IP แอดเดรส) ที่แสดงที่มุมซ้ายล่างของหน้าจอ

การทำความเข้าใจปุ่มต่าง ๆ



หลังจากที่ล็อกอินสำเร็จ หน้าจอต่อไปนี้จะปรากฏขึ้น:

โหมดการฉาย



รายการ	คำอธิบาย	
1	แถบสถานะ	แสดงข้อมูล IP และรหัสล็อกอิน
	 เมนู	คลิกเพื่อเปิดทำงานเมนูแอปพลิเคชัน
	 ปุ่มย่อเล็กที่สุด	คลิกเพื่อย่อแอปพลิเคชันให้มีขนาดเล็กที่สุด
	 ปุ่มปิด	คลิกเพื่อออกจากแอปพลิเคชัน
2	โหมดสถานะ	
	 โหมดการฉาย	คลิกเพื่อเปิดทำงานโหมดการฉาย
	 โหมดวิดีโอ	คลิกเพื่อเปิดทำงานโหมดวิดีโอ
3	แถบเครื่องมือควบคุม	
	 เต็มหน้าจอ	คลิกเพื่อฉายภาพแบบเต็มหน้าจอ
	 แยก 1	คลิกเพื่อฉายภาพที่มุมซ้ายบนของหน้าจอ
	 แยก 2	คลิกเพื่อฉายภาพที่มุมขวาบนของหน้าจอ
	 แยก 3	คลิกเพื่อฉายภาพที่มุมซ้ายล่างของหน้าจอ
	 แยก 4	คลิกเพื่อฉายภาพที่มุมขวาล่างของหน้าจอ
	 หยุด	คลิกเพื่อหยุดการฉาย
	 หยุดชั่วคราว	คลิกเพื่อหยุดการฉายชั่วคราว
	 การฉายพร้อมเสียง	คลิกเพื่อเปิดทำงานการฉายพร้อมเสียง
4	สถานะการเชื่อมต่อ	
	 ไอคอนการเชื่อมต่อ	กะพริบเมื่ออยู่ระหว่างกระบวนการฉาย





การฉายการนำเสนอ

- ในการฉายการนำเสนอ, คลิกปุ่มการฉายใดๆ 
- ในการหยุดการนำเสนอชั่วคราว, คลิก  ไอคอนจะเปลี่ยนเป็นสีเขียว
- ในการเล่นการนำเสนอต่อ, คลิก  อีกครั้ง

- ในการฉายการนำเสนอพร้อมเสียง, คลิก  ดู "การติดตั้งการฉายพร้อมเสียง" ในหน้า 73
- ในการหยุดการนำเสนอ, คลิก 

โหมดวิดีโอ



รายการ	คำอธิบาย
1	แถบเครื่องมือควบคุม
	เปิด
	เล่น
	หยุด
	ปิดเสียง



หมายเหตุ: ข้อมูลต่อไปนี้ใช้สำหรับโหมดการนำเสนอข้อมูลไร้สายเท่านั้น ภาพที่แสดงอาจทำงานช้า หรือไม่แสดงอย่างราบรื่น ถ้ากำลังแสดงวิดีโอคลิปหรือแอนิเมชัน ดูตารางอัตราเฟรมด้านล่าง สำหรับข้อมูลอ้างอิง:

อัตราเฟรมของการนำเสนอไร้สาย

ความแตกต่างของหน้าจอ % ¹	เฟรมโดยประมาณต่อวินาที ²
<5 %	30
<10%	28
<20%	26
<40%	25
<75%	22
<=100%	20



หมายเหตุ:

1 เปรี่เซ้นต์ความแตกต่างของหน้าจอเทียบจาก 1024 x 768 ตัวอย่างเช่น การแสดงวิดีโอคลิป 320 x 240 บนเดสก์ทอป 1024 x 768, ความแตกต่างของหน้าจอคือ 9.8%

- 2 อัตราเฟรมที่แท้จริงอาจแตกต่างออกไป ขึ้นอยู่กับปัจจัยหลายอย่าง เช่น สภาพแวดล้อมของเครือข่าย, เนื้อหาของภาพ, สภาพของสัญญาณ, สถานที่ และสมรรถนะของ CPU
- 3 ภายใต้อัตราเฟรมของ WLAN ที่สะอาดโดยใช้การเชื่อมต่อ 802.11g และไม่มีมัลติมีเดีย
- 4 มีขนาดเป็น 1024 x 768 และอยู่ภายใต้ 802.11g



หมายเหตุ: คอมพิวเตอร์ของคุณจะไม่เข้าสู่ S1 (โหมดสแตนด์บาย) / S3 (โหมดสลีป) / S4 (โหมดไฮเบอร์เนต) ในขณะที่กำลังรับการนำเสนอไร้สาย, USB Display (การแสดงผลผ่าน USB) และ USB Viewer (ตัวแสดง USB)

การใช้เมนู

คลิก  เพื่อแสดงเมนู

Web Management
Search for Projector
Make Application Token
Info
About
Exit

Web Management (การจัดการเว็บ)---คลิกเพื่อเปิดหน้า Web Management (การจัดการเว็บ) ดู "การจัดการโปรเจกเตอร์จาก Web Management (โปรแกรมจัดการบนเว็บ)" ในหน้า 81.

Search for Projector (ค้นหาโปรเจกเตอร์)---คลิกเพื่อค้นหาและเชื่อมต่อไปยังโปรเจกเตอร์ไร้สาย.

Make Application Token (สร้างแอปพลิเคชันโทเคน)---คลิกเพื่อสร้างแอปพลิเคชันโทเคน ดู "Make Application Token (สร้างแอปพลิเคชันโทเคน)" ในหน้า 100.

Info (ข้อมูล)---คลิกเพื่อแสดงข้อมูลระบบ.

About (เกี่ยวกับ)---คลิกเพื่อแสดงเวอร์ชันของแอปพลิเคชัน.

Exit (ออก)---คลิกเพื่อปิดแอปพลิเคชัน.

การติดตั้ง Presentation to Go (PtG)

ความต้องการของระบบขั้นต่ำในการติดตั้ง PtG มีดังนี้:

ระบบปฏิบัติการ:

- Windows

Microsoft Windows XP™ Home หรือ Professional Service pack 2/3 (แนะนำ 32 บิต),
Windows Vista 32 บิต หรือ Windows® 7 Home หรือ Professional 32 บิตหรือ 64 บิต

- Office 2003 หรือ Office 2007



หมายเหตุ: ขั้นตอนการติดตั้ง Presentation to Go (PtG) เหมือนกันสำหรับรุ่น 4220 และ 4320

เพื่อที่จะใช้ตัวแสดง USB ของคุณ คุณจำเป็นต้องดำเนินการตามขั้นตอนด้านล่างให้สมบูรณ์:

"คำเริ่มต้นของตัวเลือก **Wireless and LAN (ไร้สายและแลน)**" และ "**Wireless connection (การเชื่อมต่อไร้สาย)**" คือ เปิดทำงาน

1 เสียบ USB แฟลชเข้ากับโปรเจ็กเตอร์ของคุณ



หมายเหตุ:

- สนับสนุนเฉพาะภาพถ่ายรูปแบบ JPEG ที่มีขนาดไม่เกิน 10 MB x 40 M พิกเซลเท่านั้น
- ตัวแปลง PtG สามารถแปลงไฟล์พาวเวอร์พอยต์ของคุณไปเป็นไฟล์ PtG ได้ ดูหัวข้อ "PtG Converter - Lite Application Software (ซอฟต์แวร์แอปพลิเคชัน PtG Converter - Lite)" ในหน้า 72
- คุณสามารถดาวน์โหลด "PtG Converter - Lite" จากเว็บไซต์สนับสนุนของเดลล์ที่: support.dell.com

2 บนเมนู **INPUT SOURCE (สัญญาณเข้า)**, เลือก **Wireless/USB (WIRELESS/USB (ไร้สาย/USB))** จากนั้นเลือก **USB Viewer (ตัวแสดง USB)** บนเมนูย่อย ดูหัวข้อ "INPUT SOURCE WIRELESS/USB (แหล่งสัญญาณเข้าไร้สาย/USB)" ในหน้า 39



หมายเหตุ:

- 1** เมื่อฟังก์ชัน Wireless and LAN (ไร้สายและแลน)ปิดทำงาน, ไปที่เมนู **LAN Settings (การตั้งค่าแลน)**, เลือก "**Enabled (เปิดทำงาน)**" ในตัวเลือก "**Wireless and LAN (ไร้สายและแลน)**" เพื่อเปิดทำงานฟังก์ชันไร้สายและแลน
- 2** เมื่อ Wireless Connection (การเชื่อมต่อไร้สาย)ถูกตัดการเชื่อมต่อ, ไปที่เมนู **Wireless Settings (การตั้งค่าไร้สาย)**, เลือก "**Connected (เชื่อมต่อแล้ว)**" ในตัวเลือก **Wireless (ไร้สาย)** เพื่อเปิดทำงานการเชื่อมต่อไร้สาย

PtG Viewer (ตัวแสดง PtG)

ระบบจะอยู่ในหน้านี้เมื่อพร้อม



Photo Viewer (ตัวแสดงภาพถ่าย)

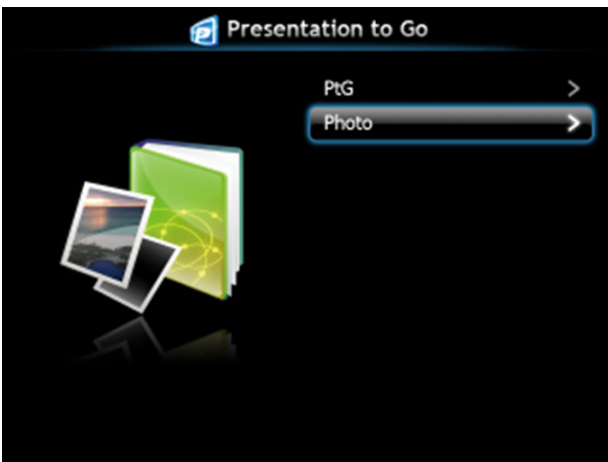

PtG/Photo Function Introduction (แนะนำฟังก์ชัน PtG/ภาพถ่าย)

แสดงไฟล์ PtG และภาพถ่ายที่ใช้ได้ ซึ่งเก็บใน USB ดิสก์

 **หมายเหตุ:** ถ้าตรวจพบดิสก์เพียงตัวเดียว ระบบจะข้ามขั้นตอนนี้ไป



PtG Overview (ภาพรวม PtG)



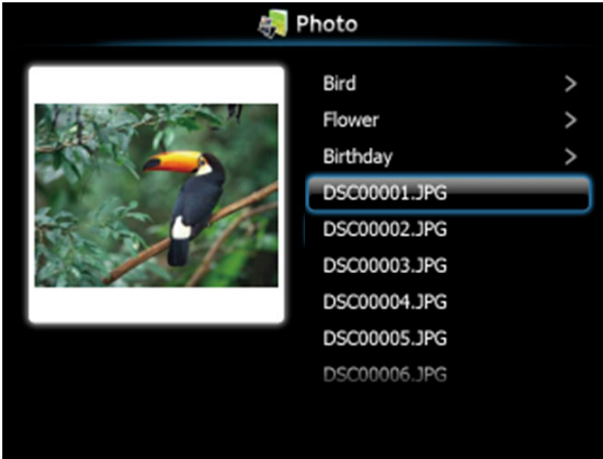

Photo Overview (ภาพรวมภาพถ่าย)



 หมายเหตุ: สนับสนุนรูปแบบชื่อไฟล์ภาพถ่าย 14 ภาษา (ภาษา: English (อังกฤษ), Dutch (เนเธอร์แลนด์), French (ฝรั่งเศส), German (เยอรมัน), Italian (อิตาลี), Japanese (ญี่ปุ่น), Korean (เกาหลี), Polish (โปแลนด์), Portuguese (โปรตุเกส), Russian (รัสเซีย), Simplified Chinese (จีนแผ่นดินใหญ่), Spanish (สเปน), Swedish (สวีเดน และ) Traditional Chinese (จีนไต้หวัน))

แนะนำปุ่มต่าง ๆ

ใช้ปุ่มขึ้น, ลง และซ้าย เพื่อเลื่อน และปุ่ม บนแผงควบคุมของโปรเจกเตอร์ของคุณ หรือรีโมทคอนโทรล เพื่อเลือก

ปุ่ม	ขึ้น 	ลง <input checked="" type="checkbox"/>	ซ้าย 	ขวา 	ป้อน <input checked="" type="checkbox"/>
ฟังก์ชัน PtG	ขึ้น	ลง	กลับ	ไม่มีหน้าที่	ป้อน
เล่น PtG	หน้า ก่อนหน้า	หน้าถัดไป	กลับ	ไม่มีหน้าที่	หยุดชั่วคราว ถัดไป
ฟังก์ชันภาพถ่าย	ขึ้น	ลง	กลับ	ไม่มีหน้าที่	ป้อน
เล่นภาพถ่าย	หน้า ก่อนหน้า	หน้าถัดไป	กลับ	ไม่มีหน้าที่	ไม่มีหน้าที่

 **หมายเหตุ:** ถ้าคุณเข้าสู่เมนู OSD ในขณะที่กำลังใช้ PtG, การเคลื่อนที่ใน PtG โดยใช้ปุ่มขึ้น, ลง และซ้าย จะไม่ทำงาน

Set up PtG Converter - Lite (ติดตั้ง PtG Converter - Lite)

โปรดปฏิบัติตามขั้นตอนบนหน้าจอ เพื่อทำการติดตั้งให้สมบูรณ์

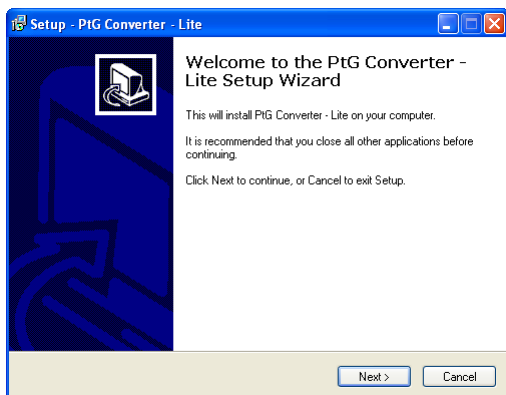

PtG Converter - Lite Application Software (ซอฟต์แวร์แอปพลิเคชัน PtG Converter - Lite)

โปรดเปิดโปรแกรม "PtG Converter - Lite" หน้าจอด้านล่างจะปรากฏขึ้น:



- 1 คลิก  เพื่อเริ่มการแปลง
- 2 เลือกไฟล์เพาเวอร์พอยต์ที่คุณต้องการแปลง

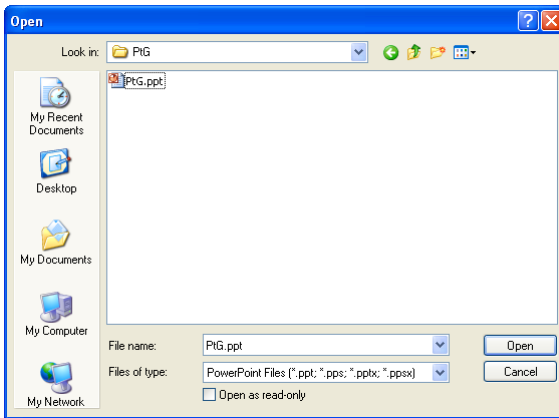

- 3 คลิกปุ่ม Browse (เรียกดู) เพื่อเลือกสถานที่เก็บ จากนั้นกด OK (ตกลง)

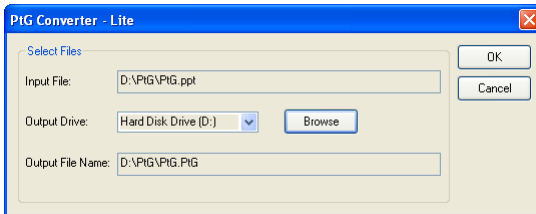

หมายเหตุ:

- 1 ถ้าคอมพิวเตอร์ของคุณไม่มี MS PowerPoint ติดตั้งอยู่ การแปลงไฟล์จะล้มเหลว
- 2 PtG converter สนับสนุนหน้ามากที่สุด 20 หน้า
- 3 PtG Converter สนับสนุนการแปลงเฉพาะไฟล์ .ppt ไปเป็นไฟล์ .PtG เท่านั้น

การติดตั้งการฉายพร้อมเสียง

การฉายพร้อมเสียง สนับสนุนเฉพาะแหล่งสัญญาณ **Wireless Display** (การแสดงผลไร้สาย) และ **LAN Settings** (การตั้งค่าแลน) เท่านั้น

ความต้องการระบบขั้นต่ำมีดังนี้:

ระบบปฏิบัติการ:

- Windows

Microsoft Windows XP™ Home หรือ Professional Service pack 2/3 (แนะนำ 32 บิต), Windows Vista 32 บิต, หรือ Windows® 7 Home หรือ Professional 32 บิต หรือ 64 บิต

ฮาร์ดแวร์ขั้นต่ำ:

- a** Intel® Core™ i5-460 MHz (2.53 GHz/Turbo 2.8 GHz) หรือดีกว่า
- b** แนะนำกราฟฟิกการ์ดแยกที่มี VRAM DDR3 1 GB หรือมากกว่า
- c** แนะนำหน่วยความจำ SDRAM DDR3 แบบดวลล์ แชนแนลที่ 1066 MHz ขนาด 2 GB หรือมากกว่า
- d** กิกะบิต อีเธอร์เน็ต
- e** อุปกรณ์ Wi-Fi 802.11 b/g/n ในตัว สำหรับการเชื่อมต่อ WLAN



หมายเหตุ: ฟังก์ชันการฉายภาพพร้อมเสียง ไม่สนับสนุนระบบปฏิบัติการ MAC



หมายเหตุ: ถ้าคอมพิวเตอร์มีคุณสมบัติไม่ตรงตามความต้องการฮาร์ดแวร์ขั้นต่ำ การฉายภาพพร้อมเสียงอาจทำงานช้า หรือมีสัญญาณรบกวน จัดหาระบบที่มีคุณสมบัติตรงตามความต้องการระบบที่แนะนำ เพื่อให้ได้สมรรถนะของการฉายพร้อมเสียงที่ดีที่สุด



หมายเหตุ: ขั้นตอนการตั้งค่าการฉายพร้อมเสียง เหมือนกันสำหรับรุ่น 4220 และ 4320

ปฏิบัติตามขั้นตอนเหล่านี้ เพื่อตั้งค่าฟังก์ชันการฉายพร้อมเสียง:

เปิดทำงานระบบไร้สายหรือแลนบนโปรเจ็กเตอร์

- 1 เชื่อมต่อสายเคเบิลพาวเวอร์ และเปิดโปรเจ็กเตอร์โดยการกดปุ่มพาวเวอร์



- 2.1 ถ้าคุณเลือกโหมด **LAN connection** (การเชื่อมต่อแลน), ให้ทำตามขั้นตอนเหล่านี้ เพื่อเปิดทำงานฟังก์ชัน Wireless and LAN (ไร้สายและแลน) (ค่าเริ่มต้นคือ **Enabled** (เปิดทำงาน)): **Advanced Settings** (การตั้งค่าขั้นสูง) → **LAN Settings** (การตั้งค่าแลน) → **Wireless and LAN** (ไร้สายและแลน) → **Enabled** (เปิดทำงาน).

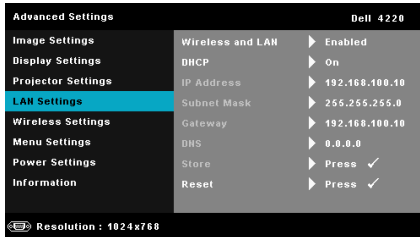

- 2.2 ถ้าคุณเลือกโหมด **wireless connection** (การเชื่อมต่อไร้สาย), ให้ทำตามขั้นตอนเหล่านี้ เพื่อเปิดทำงานฟังก์ชันไร้สาย (ค่าเริ่มต้นคือ **Connected** (เชื่อมต่อแล้ว)): **Advanced Settings** (การตั้งค่าขั้นสูง) → **Wireless Settings** (การตั้งค่าไร้สาย) → **Wireless** (ไร้สาย) → **Connected** (เชื่อมต่อแล้ว).

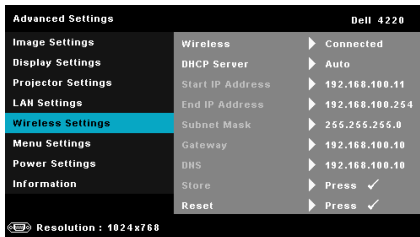

หมายเหตุ: ถ้าคุณต้องการใช้การเชื่อมต่อไร้สายสำหรับโปรเจกเตอร์ 4220 หรือ 4320 คุณจำเป็นต้องติดตั้งต้องเกิลไร้สายที่เป็นอุปกรณ์ซื้อเพิ่ม ดู "การติดตั้งต้องเกิลไร้สาย" ในหน้า 11

- 3 เข้าไปยังเมนู **Input Source** (เลือกสัญญาณเข้า), เลือก **WIRELESS/USB** (ไร้สาย/USB) จากนั้นเลือก **Wireless Display** (การแสดงผลไร้สาย) บนเมนูย่อย

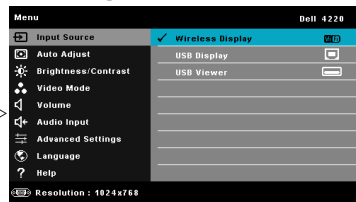
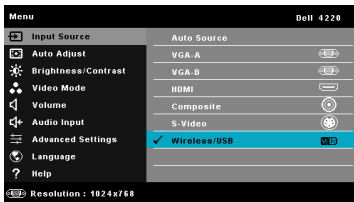

Wireless Guide Screen (หน้าจอบำเหน้าไร้สาย) ที่แสดงด้านล่างจะปรากฏขึ้น:



- 4 จดบันทึก **LOGIN CODE** (รหัสเข้าระบบ), **NETWORK NAME** (ชื่อเครือข่าย) (SSID) และ **IP ADDRESS** (IP แอดเดรส) คุณจะจำเป็นต้องใช้ข้อมูลเหล่านี้เพื่อล็อกอินในภายหลัง

ติดตั้งซอฟต์แวร์แอปพลิเคชันไร้สายของ Dell บนคอมพิวเตอร์ของคุณ

- 5 เชื่อมต่อสายเคเบิลแลนไปยังโปรเจกเตอร์และคอมพิวเตอร์



หมายเหตุ: ถ้าโปรเจกเตอร์ของคุณติดตั้งต้องเกิดไร้สายที่เป็นอุปกรณ์ซื้อเพิ่มไว้แล้ว คุณสามารถเลือกการเชื่อมต่อไร้สายได้ด้วย ดู "การเชื่อมต่อไร้สาย" ใน หน้า 60



หมายเหตุ: แนะนำให้ **ปิด** พร็อกซีทั้งหมด (ใน Microsoft® Windows 7: คลิก **Control Panel** (แผงควบคุม) → **Internet Options** (ตัวเลือกอินเทอร์เน็ต) → **Connections** (การเชื่อมต่อ) → **LAN Settings** (การตั้งค่าแลน))

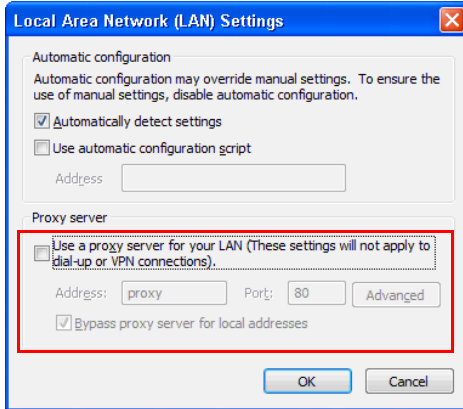



- จำเป็นต้องมี "Wireless Application Software (ซอฟต์แวร์แอปพลิเคชันไร้สาย)" ถ้าใช้ฟังก์ชัน Wireless or LAN (ไร้สายหรือแลน) สำหรับการตั้งค่า Audio Projection (การฉายพร้อมเสียง) โปรดดาวน์โหลดและติดตั้งซอฟต์แวร์ในครั้งแรกที่คุณใช้ Audio Projection (การฉายพร้อมเสียง) ถ้าติดตั้งซอฟต์แวร์ไว้แล้ว ให้ข้ามขั้นตอน 6 - 7



หมายเหตุ: คุณจำเป็นต้องติดตั้ง "ซอฟต์แวร์แอปพลิเคชันไร้สาย" เพียงครั้งเดียวเท่านั้น

- สำหรับขั้นตอนในการดาวน์โหลดและติดตั้ง Wireless Application Software (ซอฟต์แวร์แอปพลิเคชันไร้สาย) ให้ดูหัวข้อ "ติดตั้ง Wireless Application Software (ซอฟต์แวร์แอปพลิเคชันไร้สาย)" ใน หน้า 60

เปิดแอปพลิเคชันไร้สาย

- 8 หลังจากทำการติดตั้งสมบูรณ์ โปรแกรมจะเปิดโดยอัตโนมัติ หรือคุณสามารถดับเบิลคลิกไอคอน  หรือ  บนเดสก์ท็อป เพื่อเริ่มแอปพลิเคชันนี้ได้



หมายเหตุ:

- 1 ถ้าคุณเลือกโหมด LAN connection (การเชื่อมต่อแลน), คลิก **"Skip (ข้าม)"**
- 2 ถ้าคุณเลือกโหมด Wireless connection (การเชื่อมต่อไร้สาย), เลือกโปรเจ็กเตอร์ของคุณ, จากนั้นคลิก **"OK (ตกลง)"**

Login (ล็อกอิน)

- 9 ในการสื่อสารกับโปรเจ็กเตอร์ของคุณ, ป้อน Login Code (รหัสล็อกอิน) (ดูขั้นตอนที่ 4), จากนั้นคลิก OK (ตกลง)

หน้าจอล็อกอินของ 4220



หน้าจอล็อกอินของ 4320



หมายเหตุ: ถ้าระบบไม่พบ IP Address (IP แอดเดรส), ให้ป้อน IP Address (IP แอดเดรส) ที่แสดงที่มุมซ้ายล่างของหน้าจอไร้สาย

- 10 ขณะนี้คุณได้เข้ามาในแอปพลิเคชันไร้สาย 4220 หรือ 4320 แล้ว กดปุ่ม "Play (เล่น)" ในแอปพลิเคชัน เพื่อเริ่มการฉายผ่านแลนหรือระบบไร้สาย



หมายเหตุ: คุณสามารถใช้ตัวควบคุมต่างๆ เพื่อฉายภาพในโหมดเต็มหน้าจอ หรือในโหมดหน้าจอแยกก็ได้

- 11 กดปุ่ม "Audio Projection (การฉายพร้อมเสียง)" ในแอปพลิเคชัน เพื่อเปิดทำงานฟังก์ชัน Audio Projection (การฉายพร้อมเสียง)



หมายเหตุ: ฟังก์ชัน Audio projector (การฉายพร้อมเสียง) จำเป็นต้องมีการติดตั้งไดรเวอร์พิเศษ ถ้าคอมพิวเตอร์ของคุณไม่ได้ติดตั้งไดรเวอร์ ระบบจะแสดงข้อความว่าจำเป็นต้องติดตั้งไดรเวอร์ขึ้นมาบนหน้าจอ คุณสามารถดาวน์โหลด "ไดรเวอร์พิเศษ" จากไซต์การสนับสนุนของ Dell ได้ที่ support.dell.com

- 12 รัน Windows Media Player หรือซอฟต์แวร์เครื่องเล่นเสียงอื่นๆ (ตัวอย่างเช่น: Winamp player...) บนคอมพิวเตอร์ของคุณ



การติดตั้งวิดีโอสตรีม

วิดีโอสตรีม สนับสนุนเฉพาะแหล่งสัญญาณ Wireless Display (การแสดงผลไร้สาย) และ LAN Display (การแสดงผลผ่านแลน) เท่านั้น
ความต้องการระบบขั้นต่ำมีดังนี้:

ระบบปฏิบัติการ:

- Windows
Microsoft Windows XP™ Home หรือ Professional Service pack 2/3 (แนะนำ 32 บิต),
Windows Vista™ 32 บิต, หรือ Windows® 7 Home หรือ Professional 32 บิต หรือ 64 บิต
- MAC
MacBook Pro ขึ้นไป, MacOS 10.5 ขึ้นไป

ฮาร์ดแวร์ขั้นต่ำ:

- a Dual® Core™ 1.4 GHz หรือเร็วกว่า
- b แนะนำกราฟฟิกการ์ดแยกที่มี VRAM 64 MB หรือมากกว่า
- c แนะนำหน่วยความจำ SDRAM DDR 2 GB หรือมากกว่า
- d กิกะบิต อีเธอร์เน็ต
- e อุปกรณ์ Wi-Fi 802.11 b/g/n ในตัว สำหรับการเชื่อมต่อ WLAN



หมายเหตุ: ถ้าคอมพิวเตอร์มีคุณสมบัติไม่ตรงตามความต้องการฮาร์ดแวร์ขั้นต่ำ วิดีโอสตรีมอาจทำงานช้า จัดหาระบบที่มีคุณสมบัติตรงตามความต้องการระบบที่แนะนำ เพื่อให้ได้สมรรถนะของวิดีโอสตรีมที่ดีที่สุด



หมายเหตุ: ขั้นตอนการตั้งค่าวิดีโอสตรีม เหมือนกันสำหรับรุ่น 4220 และ 4320

รูปแบบการสนับสนุนวิดีโอสตรีม

รูปแบบไฟล์	รูปแบบวิดีโอ	รูปแบบเสียง
MP4	AVC, Mpeg4 visual, H.263	AAC-LC, MP3, AMR NB
MOV	AVC, Mpeg4 visual, H.263	AAC-LC, MP3
ASF	VC1	WMA

เปิดทำงานระบบไร้สายหรือแลนบนโปรเจ็กเตอร์

โปรดดูขั้นตอนที่ 1 ถึง 4 ของการติดตั้งการฉายพร้อมเสียง เพื่อเปิดทำงานคุณสมบัติไร้สายหรือแลน

ติดตั้งซอฟต์แวร์แอปพลิเคชันไร้สายของ Dell บนคอมพิวเตอร์ของคุณ

โปรดดูขั้นตอนที่ 5 ถึง 7 ของการติดตั้งการฉายพร้อมเสียง เพื่อติดตั้งซอฟต์แวร์แอปพลิเคชันไร้สาย Dell

เปิดแอปพลิเคชันไร้สาย

โปรดดูขั้นตอนที่ 8 ของการติดตั้งการฉายพร้อมเสียง เพื่อเปิดแอปพลิเคชันไร้สาย

ล็อกอิน

โปรดดูขั้นตอนที่ 9 ของการติดตั้งการฉายพร้อมเสียง เพื่อล็อกอินเข้าไปยังแอปพลิเคชัน

- 1 ขณะนี้คุณสามารถเข้ามาในแอปพลิเคชันไร้สาย 4220 หรือ 4320 แล้ว คลิกปุ่ม "Video Mode (โหมดวิดีโอ)" เพื่อสลับไปยังหน้าจอ Video Mode (โหมดวิดีโอ)



- 2 คลิก  เพื่อเลือกไฟล์วิดีโอหรือไฟล์เพลง และเริ่มเครื่องเล่น

การจัดการโปรเจ็กเตอร์จาก Web Management (โปรแกรมจัดการบนเว็บ)

การกำหนดค่าการตั้งค่าเครือข่าย

ถ้าโปรเจ็กเตอร์เชื่อมต่อกับเครือข่าย คุณสามารถเข้าถึงโปรเจ็กเตอร์ได้โดยใช้เว็บเบราว์เซอร์ สำหรับการกำหนดค่าการตั้งค่าเครือข่าย, ให้ดู "Lan Settings (การตั้งค่าแลน)" ในหน้า 50

การเข้าถึง Web Management (โปรแกรมจัดการบนเว็บ)

ใช้ Internet Explorer 5.0 ขึ้นไป หรือ Firefox 1.5 ขึ้นไป และป้อน IP แอดเดรส ขณะนี้คุณสามารถเข้าถึง Web Management (โปรแกรมจัดการบนเว็บ) และจัดการโปรเจ็กเตอร์จากสถานที่ซึ่งอยู่ห่างไกลได้



หมายเหตุ: การจัดการเว็บ และการตั้งค่าเหมือนกันสำหรับรุ่น 4220 และ 4320

หน้าหลัก

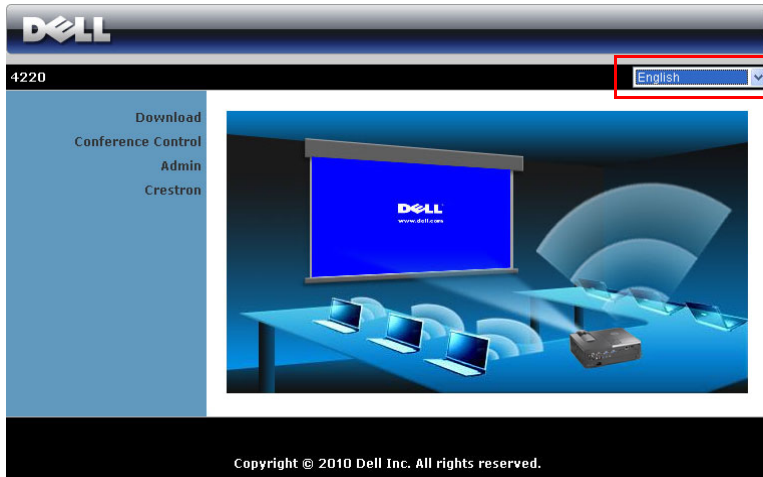

- เข้าถึงหน้าหลักของ Web Management (โปรแกรมจัดการบนเว็บ) โดยการป้อน IP แอดเดรสของโปรเจ็กเตอร์ที่เว็บเบราว์เซอร์ ดู "Lan Settings (การตั้งค่าแลน)" ในหน้า 50
- เลือกภาษาสำหรับการจัดการเว็บจากรายการ
- คลิกรายการเมนูใดๆ บนแท็บด้านซ้ายเพื่อเข้าไปยังหน้า

ดาวน์โหลดซอฟต์แวร์แอปพลิเคชันไร้สาย

นอกจากนี้ ดู "การติดตั้งเครือข่ายไร้สาย" ในหน้า 57

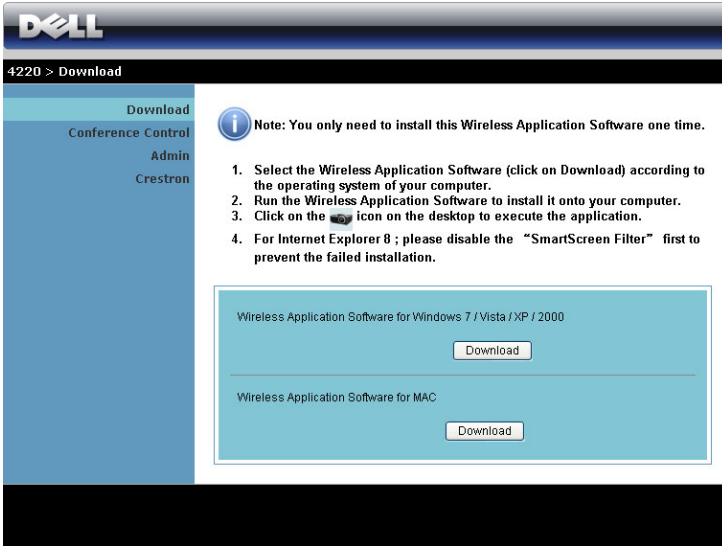

DELL

4220 > Download

- Download
- Conference Control
- Admin
- Crestron

i Note: You only need to install this Wireless Application Software one time.

1. Select the Wireless Application Software (click on Download) according to the operating system of your computer.
2. Run the Wireless Application Software to install it onto your computer.
3. Click on the  icon on the desktop to execute the application.
4. For Internet Explorer 8 ; please disable the "SmartScreen Filter" first to prevent the failed installation.

Wireless Application Software for Windows 7 / Vista / XP / 2000

[Download](#)

Wireless Application Software for MAC

[Download](#)

คลิกปุ่ม **Download** (ดาวน์โหลด) ของระบบปฏิบัติการของคอมพิวเตอร์ของคุณ

Conference Control (ควบคุมการประชุม)



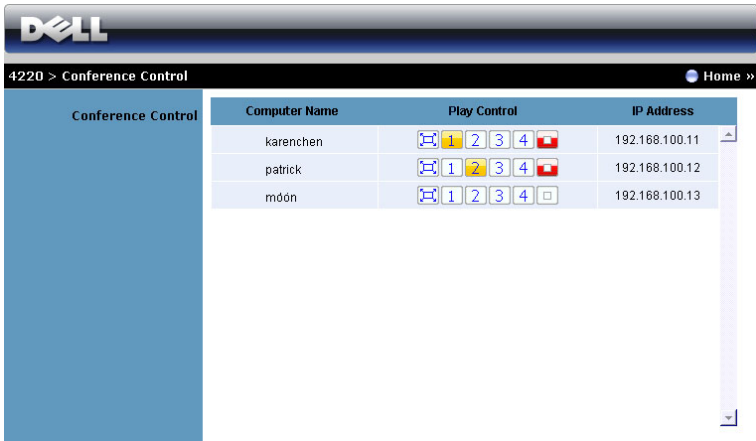



นี่อนุญาตให้คุณจัดการการนำเสนอการประชุมจากแหล่งสัญญาณต่างๆ โดยไม่ต้องใช้สายเคเบิลไปรเจ็กเตอร์ และช่วยให้คุณควบคุมว่าจะให้การนำเสนอแต่ละอย่างปรากฏบนหน้าจออย่างไร



หมายเหตุ: เมื่อไม่มีการควบคุมการเล่นการประชุม ผู้ใช้คนสุดท้ายที่กดปุ่ม "Play (เล่น)" บนแอปพลิเคชัน จะเป็นผู้ควบคุมการฉายภาพแบบเต็มหน้าจอ

Computer Name (ชื่อคอมพิวเตอร์): แสดงคอมพิวเตอร์ที่อยู่ในระบบสำหรับควบคุมการประชุม

Play Control (ควบคุมการเล่น): คลิกปุ่มนี้ เพื่อควบคุมว่าจะให้การฉายของคอมพิวเตอร์แต่ละเครื่องปรากฏบนหน้าจออย่างไร

-  Full screen projection (การฉายเต็มหน้าจอ) — การนำเสนอจากคอมพิวเตอร์ใช้ทั้งหน้าจอ
-  Split 1 (แยก 1) - การนำเสนอจากคอมพิวเตอร์ปรากฏที่มุมซ้ายบนของหน้าจอ
-  Split 2 (แยก 2) - การนำเสนอจากคอมพิวเตอร์ปรากฏที่มุมขวาบนของหน้าจอ
-  Split 3 (แยก 3) - การนำเสนอจากคอมพิวเตอร์ปรากฏที่มุมซ้ายล่างของหน้าจอ
-  Split 4 (แยก 4) - การนำเสนอจากคอมพิวเตอร์ปรากฏที่มุมขวาล่างของหน้าจอ
-  Stop (หยุด) - การฉายจากคอมพิวเตอร์หยุด

IP Address (IP แอดเดรส): แสดง IP แอดเดรสของคอมพิวเตอร์แต่ละเครื่อง



หมายเหตุ: ในการสิ้นสุดการประชุม, คลิก **Home (หน้าหลัก)**

การจัดการคุณสมบัติต่าง ๆ

Admin (ผู้ดูแลระบบ)

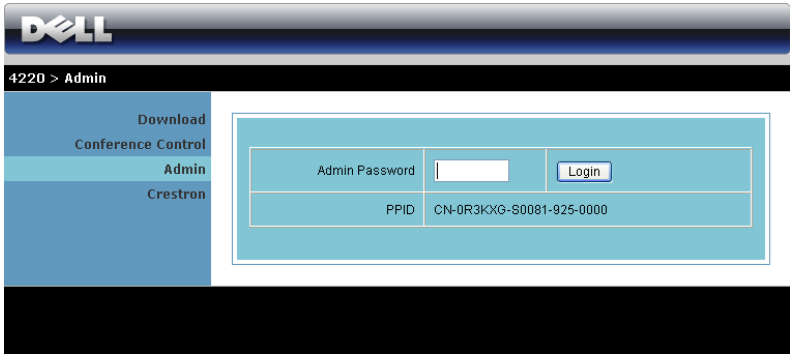

จำเป็นต้องใช้รหัสผ่านผู้ดูแลระบบเพื่อเข้าไปยังหน้า Admin (ผู้ดูแลระบบ)

- **Admin Password (รหัสผ่านผู้ดูแลระบบ):** ป้อนรหัสผ่านผู้ดูแลระบบ จากนั้นคลิก **Login** (ล็อกอิน) รหัสผ่านเริ่มต้นคือ "admin" ในการเปลี่ยนรหัสผ่าน, ดู "Change Passwords (เปลี่ยนรหัสผ่าน)" ในหน้า 89

System Status (สถานะระบบ)

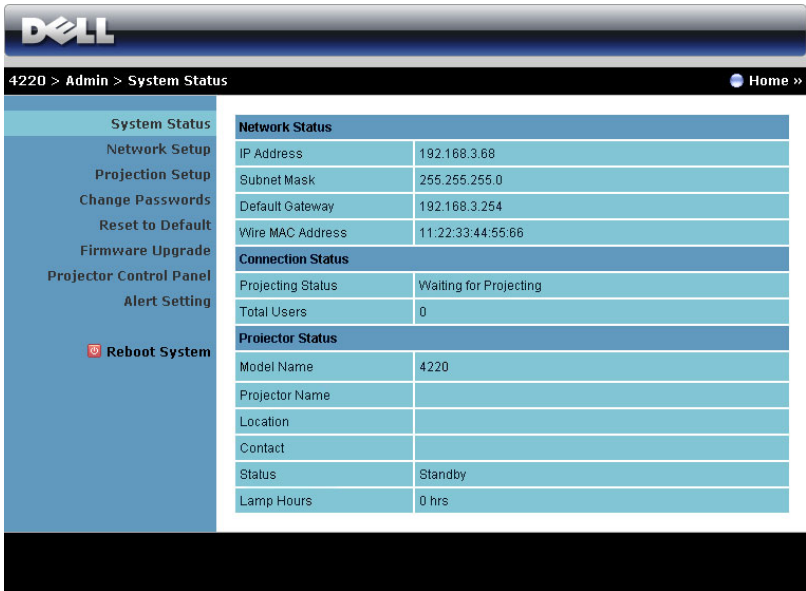

4220 > Admin > System Status Home »

System Status	
System Status	Network Status
Network Setup	IP Address 192.168.3.68
Projection Setup	Subnet Mask 255.255.255.0
Change Passwords	Default Gateway 192.168.3.254
Reset to Default	Wire MAC Address 11:22:33:44:55:66
Firmware Upgrade	Connection Status
Projector Control Panel	Projecting Status Waiting for Projecting
Alert Setting	Total Users 0
Reboot System	Projector Status
	Model Name 4220
	Projector Name
	Location
	Contact
	Status Standby
	Lamp Hours 0 hrs

แสดงข้อมูล Network Status (สถานะเครือข่าย), Connection Status (สถานะการเชื่อมต่อ) และ Projector Status (สถานะโปรเจ็กเตอร์)

Network Setup (ตั้งค่าเครือข่าย)

ดูส่วน OSD ในหน้า 50

4220 > Admin > Network Setup Home >>

System Status
Network Setup
Projection Setup
Change Passwords
Reset to Default
Firmware Upgrade
Projector Control Panel
Alert Setting
Reboot System

IP Setup

- Obtain an IP address automatically
- Use the following IP address

IP Address: 192 168 100 10
Subnet Mask: 255 255 255 0
Default Gateway: 192 168 100 10
DNS Server: 192 168 100 10

DHCP Server Setup

- Auto
- Disable

Start IP: 192 168 100 11
End IP: 192 168 100 254
Subnet Mask: 255 255 255 0
Default Gateway: 192 168 100 10
DNS Server: 192 168 100 10

Wireless Setup

- Enable
- Disable

Region: --- WORLDWIDE ---
SSID: DELL 4220 WIRELESS
SSID Broadcast: Enable Disable
Channel: Auto
Encryption: Disable
Key: _____

RADIUS Server Setup

IP Address: 192 168 100 10
Port: 1812
Key: _____

GateKeeper

- All Pass
- All Block
- Internet Only

Set Security For SNMP

Write Community: private

Apply Cancel

IP Setup (ตั้งค่า IP)

- เลือก **Obtain an IP address automatically** (รับ IP แอดเดรสโดยอัตโนมัติ) เพื่อกำหนด IP แอดเดรสให้กับโปรเจกเตอร์โดยอัตโนมัติ หรือ **Use the following IP address** (ใช้ IP แอดเดรสต่อไปนี้) เพื่อกำหนด IP แอดเดรสด้วยตัวเอง

DHCP Server Setup (ตั้งค่า DHCP เซิร์ฟเวอร์)

- เลือก **Auto** (อัตโนมัติ) เพื่อตั้งค่า **Start IP** (IP เริ่ม), **End IP** (IP สิ้นสุด), **Subnet Mask** (ซับเน็ต มาสก์), **Default Gateway** (เกตเวย์เริ่มต้น) และ **DNS Server** (DNS เซิร์ฟเวอร์) แอดเดรสจาก DHCP เซิร์ฟเวอร์โดยอัตโนมัติ หรือ **Disable** (ปิดทำงาน) เพื่อปิดทำงานฟังก์ชันนี้

Wireless Setup (ตั้งค่าไร้สาย)

- เลือก **Enabled (เปิดทำงาน)** เพื่อตั้งค่า **Region (ภูมิภาค)**, **SSID**, **SSID Broadcast (SSID ออกอากาศ)**, **Channel (ช่อง)**, **Encryption (การเข้ารหัส)** และ **Key (คีย์)** เลือก **Disable (ปิดทำงาน)** เพื่อปิดทำงานการตั้งค่าไร้สาย
SSID: มีความยาวสูงสุดได้ถึง 32 ตัวอักษร
Encryption (การเข้ารหัส): คุณสามารถปิดทำงาน WPA คีย์ หรือเลือก 64 บิตหรือ 128 บิตในสตริง ASCII หรือ HEX ก็ได้
Key (คีย์): ถ้าการเข้ารหัสเปิดทำงาน, คุณต้องตั้งค่าคีย์ตามโหมดการเข้ารหัสที่คุณเลือก

RADIUS Server Setup (ตั้งค่า เรเดียสเซิร์ฟเวอร์)

- ตั้งค่าข้อมูล IP address (IP แอดเดรส), Port (พอร์ต) และ Key (คีย์)

GateKeeper (GateKeeper)

- มีตัวเลือก 3 อย่าง:
 - All Pass (ผ่านทั้งหมด):** อนุญาตให้ผู้ใช้เข้าถึงเครือข่ายที่สำนักงานผ่านโปรเจกเตอร์ไร้สาย
 - All Block (บล็อกทั้งหมด):** บล็อกผู้ใช้ไม่ให้เข้าถึงเครือข่ายที่สำนักงานผ่านโปรเจกเตอร์ไร้สาย
 - Internet Only (อินเทอร์เน็ตเท่านั้น):** บล็อกผู้ใช้จากเครือข่ายที่สำนักงาน แต่ยังคงรักษาความสามารถในการเชื่อมต่ออินเทอร์เน็ต

Set Security For SNMP (ตั้งระบบป้องกันสำหรับ SNMP)

- ตั้งค่าข้อมูลชุมชนเกี่ยวกับการเขียน

คลิกปุ่ม **Apply (ใช้)** เพื่อบันทึก และใช้การเปลี่ยนแปลง ต้องเริ่มโปรเจกเตอร์ใหม่เพื่อให้การเปลี่ยนแปลงมีผล

Projection Setup (ตั้งค่าการฉาย)

Projection Setup	Resolution	XGA (1024x768)
	Login Code	<input type="radio"/> Disable <input checked="" type="radio"/> Random <input type="radio"/> Use the following code <input type="text"/>
Projector Setup	Model Name	4220
	Projector Name	D07967
	Location	<input type="text"/>
	Contact	<input type="text"/>

Projection Setup (ตั้งค่าการฉาย)

- **Resolution (ความละเอียด):** อนุญาตให้คุณเลือกความละเอียด ตัวเลือกต่าง ๆ คือ: XGA (1024 x 768) และ WXGA (1280 x 800)
- **Login Code (รหัสเข้าระบบ):** เลือกว่าคุณต้องการให้โปรเจกเตอร์สร้างรหัสเข้าระบบให้อย่างไร มีตัวเลือก 3 อย่าง:
 - **Disable (ปิดทำงาน):** ไม่ต้องใช้รหัสเข้าระบบเมื่อเข้าสู่ระบบ
 - **Random (สุ่ม):** คำเริ่มต้นคือ **Random (สุ่ม)** รหัสเข้าระบบจะถูกสุ่มสร้างแบบสุ่ม
 - **Use the following code (ใช้รหัสต่อไปนี้):** ป้อนรหัส 4 หลัก รหัสนี้จะถูกใช้เพื่อเข้าสู่ระบบ

Projection Setup (ตั้งค่าการฉาย)

- ตั้งค่าข้อมูล **Model Name (ชื่อรุ่น)**, **Projector Name (ชื่อโปรเจกเตอร์)**, **Location (สถานที่)** และ **Contact (ผู้ติดต่อ)** (แต่ละฟิลด์มีความยาวได้มากถึง 21 ตัวอักษร)

คลิกปุ่ม **Apply (ใช้)** เพื่อบันทึก และใช้การเปลี่ยนแปลง ต้องเริ่มโปรเจกเตอร์ใหม่เพื่อให้การเปลี่ยนแปลงมีผล

Change Passwords (เปลี่ยนรหัสผ่าน)

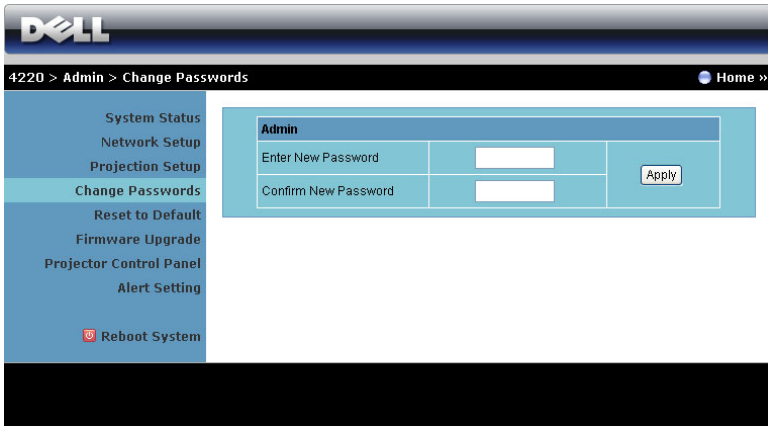

The screenshot shows the Dell Admin interface. At the top, there is a navigation bar with the Dell logo, the breadcrumb "4220 > Admin > Change Passwords", and a "Home" button. A left-hand menu lists various system settings, with "Change Passwords" highlighted. The main content area is titled "Admin" and contains a form with two input fields: "Enter New Password" and "Confirm New Password". An "Apply" button is located to the right of the second field.

หน้านี้อำนวยความสะดวกให้คุณเปลี่ยนรหัสผ่านผู้ดูแลระบบ

- **Enter New Password** (ป้อนรหัสผ่านใหม่): ป้อนรหัสผ่านใหม่
- **Confirm New Password** (ยืนยันรหัสผ่านใหม่): ป้อนรหัสผ่านอีกครั้ง และคลิก **Apply** (ใช้)



หมายเหตุ: ติดต่อเดลล์ ถ้าคุณลืมรหัสผ่านผู้ดูแลระบบ

Reset to Default (รีเซ็ตกลับเป็นค่าเริ่มต้น)

The screenshot shows the Dell iDRAC web interface. At the top, the Dell logo is visible. Below it, the breadcrumb navigation reads "4220 > Admin > Reset to Default". A "Home" button is located in the top right corner. On the left side, there is a vertical menu with the following items: System Status, Network Setup, Projection Setup, Change Passwords, Reset to Default (highlighted), Firmware Upgrade, Projector Control Panel, Alert Setting, and Reboot System. The main content area features a warning icon (a yellow triangle with an exclamation mark) and the heading "Reset to Default". Below the heading, the text states: "This will restore the Wireless/Network to factory default settings." At the bottom of this section, there is an "Apply" button.

คลิกปุ่ม **Apply** (ใช้) เพื่อกู้คืนการตั้งค่าไร้สาย/เครือข่ายทั้งหมดกลับเป็นการตั้งค่าเริ่มต้นจากโรงงาน

Firmware Upgrade (อัปเดตเฟิร์มแวร์)

ใช้หน้า Firmware Upgrade (อัปเดตเฟิร์มแวร์) เพื่ออัปเดตเฟิร์มแวร์ไร้สายของโปรเจกเตอร์ของคุณ

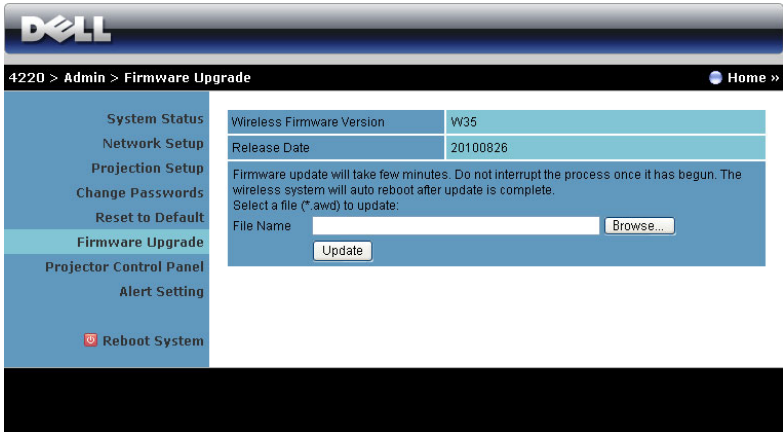

หมายเหตุ: โปรดปิดทำงาน และเปิดทำงาน Wireless/network (ไร้สาย/เครือข่าย) โดยใช้ OSD เพื่อเริ่มการติดตั้งเครือข่ายสำหรับโปรเจกเตอร์ใหม่ หลังจากทำการอัปเดตเฟิร์มแวร์สำเร็จ

ในการเริ่มการอัปเดตเฟิร์มแวร์ ให้ดำเนินการตามขั้นตอนต่อไปนี้:

- 1 กด **Browse** (เรียกดู) เพื่อเลือกไฟล์ที่จะอัปเดต
- 2 คลิกปุ่ม **Update** (อัปเดต) เพื่อเริ่ม รอในขณะที่ระบบอัปเดตเฟิร์มแวร์ในอุปกรณ์ของคุณ

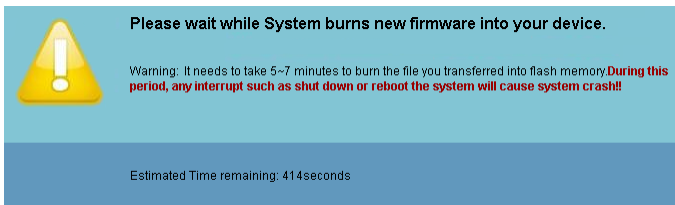

ข้อควรระวัง: อย่าขัดจังหวะกระบวนการอัปเดต เนื่องจากอาจทำให้ระบบเสียหายได้!

- 3 คลิก **OK** (ตกลง) เมื่อการอัปเดตสมบูรณ์

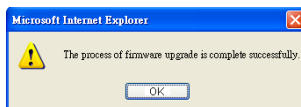

Projector Control Panel (แผงควบคุมโปรเจ็กเตอร์)

4220 > Admin > Projector Control Panel Home »

System Status
Network Setup
Projection Setup
Change Passwords
Reset to Default
Firmware Upgrade

Projector Control Panel
Alert Setting

Reboot System

Projector Information

Projector Status	On	Refresh
Power Saving	Off	Power ON Power OFF
Alert Status	Good	Clear

Image Control

Operation Mode	<input checked="" type="radio"/> Normal Mode <input type="radio"/> ECO Mode
Projector Mode	Front Projection-Desktop
Source Select	None
Video Mode	Presentation Mode
Blank Screen	<input type="radio"/> On <input checked="" type="radio"/> Off
Aspect Ratio	<input checked="" type="radio"/> Original <input type="radio"/> 4:3 <input type="radio"/> Wide
Brightness	50 (0~100) <input type="button" value="Set"/>
Contrast	50 (0~100) <input type="button" value="Set"/>
<input type="button" value="Auto Adjust"/>	

Audio Control

Audio Input	Audio-A
Volume	10 (0~20) <input type="button" value="Set"/>
Speaker	<input checked="" type="radio"/> On <input type="radio"/> Off
<input type="button" value="Factory Reset"/>	

Projector Information (ข้อมูลโปรเจ็กเตอร์)

- Projector Status** (สถานะโปรเจ็กเตอร์): มี 5 สถานะ Lamp On (หลอดติด), Standby (สแตนด์บาย), Power Saving (การประหยัดพลังงาน), Cooling (ทำให้เย็น) และ Warming up (อุ่นเครื่อง) คลิก **Refresh** (รีเฟรช) เพื่อรีเฟรชสถานะ และการตั้งค่าการควบคุม
- Power Saving** (การประหยัดพลังงาน): การประหยัดพลังงานสามารถตั้งค่าเป็น Off (ปิด), 30, 60, 90 หรือ 120 นาที สำหรับข้อมูลเพิ่มเติม ดู "Power Saving (การประหยัดพลังงาน)" ในหน้า 55
- Alert Status** (สถานะเตือน): มีสถานะการเตือน 3 แบบ: Lamp warning (เตือนหลอด), Low lamp life (อายุหลอดต่ำ) และ Temperature warning (เตือนอุณหภูมิ) โปรเจ็กเตอร์ของคุณอาจล็อกในโหมดการป้องกัน ถ้ามีการเตือนใดๆ แสดงขึ้น ในการออกจากโหมดการป้องกัน, คลิก **Clear** (ล้าง) เพื่อล้าง Alert Status (สถานะเตือน) ก่อนที่คุณจะสามารถเปิดเครื่องโปรเจ็กเตอร์ได้

Image Control (ควบคุมภาพ)

- **Operation Mode (โหมดการทำงาน):** อนุญาตให้คุณเลือกโหมดการทำงาน ตัวเลือก 2 อย่าง คือ: Normal Mode (โหมดปกติ) และ ECO Mode (โหมดอีโค)
- **Projector Mode (โหมดโปรเจ็กเตอร์):** ใช้สำหรับเลือกโหมดโปรเจ็กเตอร์ ขึ้นอยู่กับลักษณะที่โปรเจ็กเตอร์ถูกยึด มีโหมดการฉาย 4 แบบ: Front Projection-Desktop (การฉายด้านหน้า-ตั้งโต๊ะ), Front Projection-Ceiling Mount (การฉายด้านหน้า-ยึดเพดาน), Rear Projection-Desktop (การฉายด้านหลัง-ตั้งโต๊ะ) และ Rear Projection-Ceiling Mount (การฉายด้านหลัง-ยึดเพดาน)
- **Source Select (เลือกแหล่งสัญญาณ):** เมนู Source Select (เลือกแหล่งสัญญาณ) อนุญาตให้คุณเลือกแหล่งสัญญาณเข้าของโปรเจ็กเตอร์ของคุณ คุณสามารถเลือก VGA-A, VGA-B, S-Video (เอสวีดีโอ), Composite Video (คอมโพสิตวีดีโอ), HDMI, Wireless Display (การแสดงผลไร้สาย), USB Display (การแสดงผลผ่าน USB) และ USB Viewer (ตัวแสดง USB)
- **Video Mode (โหมดวีดีโอ):** เลือกโหมดเพื่อปรับภาพที่แสดงให้เหมาะสมที่สุดตามลักษณะที่โปรเจ็กเตอร์ถูกใช้:
 - **Presentation (การนำเสนอ):** ดีที่สุดสำหรับสไลด์การนำเสนอ
 - **Bright (สว่าง):** ความสว่างและคอนทราสต์สูงสุด
 - **Movie (ภาพยนตร์):** สำหรับดูภาพยนตร์ และภาพถ่าย
 - **sRGB:** ให้การแสดงสีที่เที่ยงตรงมากขึ้น
 - **Custom (กำหนดเอง):** การตั้งค่าที่ผู้ใช้เลือกเอง
- **Blank Screen (หน้าจอว่างเปล่า):** คุณสามารถเลือก On (เปิด) หรือ Off (ปิด)
- **Aspect Ratio (อัตราส่วนภาพ):** อนุญาตให้คุณเลือกอัตราส่วนภาพ เพื่อปรับลักษณะที่ภาพจะปรากฏ
- **Brightness (ความสว่าง):** เลือกค่า เพื่อปรับความสว่างของภาพ
- **Contrast (คอนทราสต์):** เลือกค่า เพื่อปรับคอนทราสต์ของหน้าจอ

คลิกปุ่ม **Auto Adjust (ปรับอัตโนมัติ)** เพื่อปรับการตั้งค่าโดยอัตโนมัติ

Audio Control (ควบคุมเสียง)

- **Audio Input (เสียงเข้า):** เลือกแหล่งสัญญาณอินพุต ตัวเลือกต่างๆ คือ: Audio-A (เสียง-A), Audio-B (เสียง-B), Audio-C (เสียง-C), HDMI (HDMI) และ Wireless/LAN (ไร้สาย/แลน)
- **Volume (ระดับเสียง):** เลือกค่า (0~20) สำหรับระดับเสียง
- **Speaker (ลำโพง):** เลือก **On (เปิด)** เพื่อเปิดทำงานฟังก์ชันเสียง หรือเลือก **Off (ปิด)** เพื่อปิดทำงานฟังก์ชันเสียง

คลิกปุ่ม **Factory Reset (รีเซ็ตโรงงาน)** เพื่อกู้คืนการตั้งค่าเริ่มต้นจากโรงงาน

Alert Setting (การตั้งค่าการเตือน)

4220 > Admin > Alert Setting Home »

E-Mail Alert

Enable Disable E-Mail Alert Test

To: @

Cc: @

From: @

Subject: 4220-D07967 Alert

SMTP Setting

Out going SMTP Server:

Username:

Password:

Alert Condition

Lamp warning

Low lamp life

Temperature warning

E-mail Alert (เตือนอีเมล)

- **E-mail Alert (เตือนอีเมล):** คุณสามารถตั้งค่าว่าจะให้มีการแจ้งเตือนโดยทางอีเมล (เปิดทำงาน) หรือไม่ (ปิดทำงาน)
- **To (ถึง)/Cc (สำเนาถึง)/From (จาก):** คุณสามารถป้อนอีเมลแอดเดรสของผู้ส่ง (From (จาก)) และผู้รับ (To (ถึง)/Cc (สำเนาถึง)) เพื่อรับการแจ้งเตือน เมื่อมีสิ่งผิดปกติหรือการเตือนเกิดขึ้น
- **Subject (เรื่อง):** คุณสามารถป้อนหัวข้อเรื่องของอีเมล

คลิกปุ่ม **E-mail Alert Test (ทดสอบการเตือนอีเมล)** เพื่อทดสอบการตั้งค่าการแจ้งเตือนอีเมล

SMTP Setting (การตั้งค่า SMTP)

- คุณควรรีได้รับ **Out going SMTP server (SMTP เซิร์ฟเวอร์ขาออก)**, **User name (ชื่อผู้ใช้)**, และ **Password (รหัสผ่าน)** จากผู้ดูแลระบบเครือข่ายหรือ MIS ของคุณ

Alert Condition (เงื่อนไขการเตือน)

- คุณสามารถเลือกความผิดปกติ หรือการเตือนที่จะให้มีการแจ้งโดยทางอีเมล เมื่อเงื่อนไขการเตือนเกิดขึ้น อีเมลจะถูกส่งไปยังผู้รับ (To (ถึง)/Cc (สำเนาถึง))

คลิกปุ่ม **Save (บันทึก)** เพื่อบันทึกการตั้งค่า



หมายเหตุ: อีเมลแจ้งเตือน ได้รับการออกแบบเพื่อทำงานกับ SMTP เซิร์ฟเวอร์มาตรฐานที่ใช้พอร์ต 25 มาตรฐาน ระบบไม่สนับสนุนการเข้ารหัสและการยืนยันตัวตนบุคคล (SSL หรือ TLS)

Reboot System (บูตระบบใหม่)

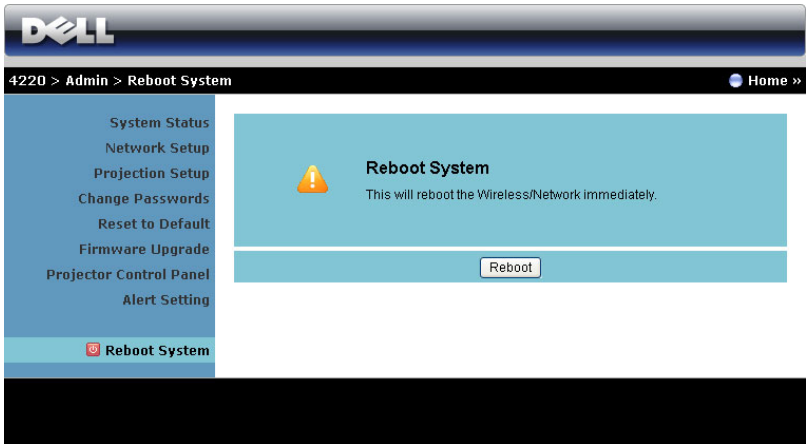

คลิก **Reboot** (บูตใหม่) เพื่อบูตระบบใหม่

Crestron

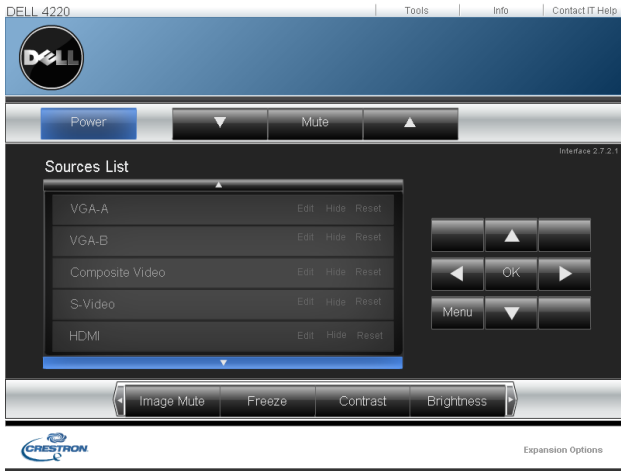

สำหรับฟังก์ชัน Crestron

คำถามที่พบบ่อย:

ต้องการเข้าถึงโปรเจกเตอร์จากระยะไกลผ่านอินเทอร์เน็ต การตั้งค่าอะไรที่ดีที่สุดสำหรับเบราว์เซอร์?

เพื่อให้ได้การตั้งค่าที่ดีที่สุดสำหรับเบราว์เซอร์ โปรดปฏิบัติตามขั้นตอนด้านล่าง:

- 1 เปิด **Control Panel** (แผงควบคุม) → **Internet Options** (ตัวเลือกอินเทอร์เน็ต) → แท็บ **General** (ทั่วไป) → **Temporary Internet Files** (ไฟล์อินเทอร์เน็ตชั่วคราว) → **Settings** (การตั้งค่า) → เลือก **Every visit to the pages** (การเยี่ยมชมหน้าทุกครั้ง)
- 2 ไฟล์วอลล์หรือโปรแกรมป้องกันไวรัสบางอย่าง อาจบล็อกแอปพลิเคชัน HTTP ถ้าเป็นไปได้ ให้ปิดไฟล์วอลล์หรือโปรแกรมป้องกันไวรัส

ต้องการเข้าถึงโปรเจกเตอร์จากระยะไกลผ่านอินเทอร์เน็ต หมายเลขซ็อกเก็ตพอร์ตอะไรที่ฉันควรเปิดไว้ในไฟร์วอลล์?

รายการต่อไปนี้คือ TCP/IP ซ็อกเก็ตพอร์ตซึ่งโปรเจกเตอร์ใช้

UDP/TCP	หมายเลขพอร์ต	คำอธิบาย
TCP	80	การกำหนดค่าเว็บ (HTTP)
UDP/TCP	25	SMTP: ใช้สำหรับอีเมลเราดิ่งระหว่างเมลเซิร์ฟเวอร์
UDP/TCP	161	SNMP: โพรโตคอลการจัดการเครือข่ายอย่างง่าย
UDP	9131	AMX: ใช้สำหรับการค้นหา AMX

ทำไมฉันไม่สามารถเข้าถึงโปรเจกเตอร์ผ่านอินเทอร์เน็ตได้?

- 1 ตรวจสอบว่าคอมพิวเตอร์/โน้ตบุ๊กของคุณเชื่อมต่ออยู่กับอินเทอร์เน็ต
- 2 ตรวจสอบกับ MIS หรือผู้ดูแลระบบเครือข่ายของคุณว่าคอมพิวเตอร์/โน้ตบุ๊กของคุณอยู่ในซับเน็ตเดียวกันหรือไม่

ทำไมฉันไม่สามารถเข้าถึง SMTP เซิร์ฟเวอร์ได้?

- 1 ตรวจสอบกับ MIS หรือผู้ดูแลระบบเครือข่ายของคุณว่าฟังก์ชัน SMTP เซิร์ฟเวอร์เปิดอยู่สำหรับโปรเจกเตอร์ และ IP ที่กำหนดให้กับโปรเจกเตอร์ได้รับอนุญาตให้เข้าถึง SMTP หรือไม่ หมายเลข SMTP ซ็อกเก็ตพอร์ตของโปรเจกเตอร์คือ 25, ค่านี้ไม่สามารถเปลี่ยนแปลงได้
- 2 ตรวจสอบว่า SMTP เซิร์ฟเวอร์ออก, ชื่อผู้ใช้ และรหัสผ่าน มีการตั้งค่าอย่างถูกต้อง
- 3 SMTP เซิร์ฟเวอร์บางแห่งจะตรวจสอบว่าเมลแอดเดรสของ "จาก" สัมพันธ์กับ "ชื่อผู้ใช้" และ "รหัสผ่าน" หรือไม่ ตัวอย่างเช่น คุณใช้ test@dell.com เป็นเมลแอดเดรสใน "จาก" คุณก็ควรใช้ข้อมูลบัญชี test@dell.com สำหรับชื่อผู้ใช้และรหัสผ่าน เพื่อเข้าระบบไปยัง SMTP เซิร์ฟเวอร์ด้วย

ทำไมจึงไม่ได้รับอีเมลเตือนการทดสอบ แม้ว่าโปรเจกเตอร์ระบุว่าได้ส่งเมลทดสอบไปเรียบร้อยแล้ว?

อาจเป็นเนื่องจาก SMTP เซิร์ฟเวอร์เข้าใจว่าเมลเตือนเป็นสแปมเมล หรือเนื่องจากข้อจำกัดของ SMTP เซิร์ฟเวอร์ ตรวจสอบกับ MIS หรือผู้ดูแลระบบเครือข่ายของคุณ สำหรับการตั้งค่าของ SMTP เซิร์ฟเวอร์

การกำหนดค่าไฟร์วอลล์ และคำถามที่พบบ่อย ๆ

ถาม: ทำไมไม่สามารถเข้าถึงหน้า Web Management (การจัดการเว็บ) ได้

ตอบ: การกำหนดค่าไฟร์วอลล์ของคุณอาจป้องกันไม่ให้คุณเข้าถึงเว็บเพจ Web Management (การจัดการเว็บ) โปรดดูการตั้งค่าการกำหนดค่าต่อไปนี้:

การป้องกันไฟร์วอลล์	การกำหนดค่า
ศูนย์ป้องกัน McAfee	<ol style="list-style-type: none">1 เปิดศูนย์ป้องกัน McAfee (Start (เริ่ม) > All Programs (โปรแกรมทั้งหมด) > McAfee > McAfee Security Center (ศูนย์ป้องกัน McAfee)2 บนแท็บ Personal firewall plus (ไฟร์วอลล์ส่วนตัวบวก), คลิก View the Internet Applications List (ดูรายการแอปพลิเคชันอินเทอร์เน็ต)3 ค้นหาและเลือก Dell 4220 or 4320 Projector (โปรเจ็กเตอร์ Dell 4220 หรือ 4320) จากรายการ4 คลิกขวาที่คอลัมน์ Permissions (การอนุญาต)5 เลือก Allow Full Access (อนุญาตการเข้าถึงที่สมบูรณ์) จากเมนูที่แสดงขึ้น
Norton AntiVirus	<ol style="list-style-type: none">1 เปิด Norton AntiVirus (Start (เริ่ม) > All Programs (โปรแกรมทั้งหมด) > Norton AntiVirus > Norton AntiVirus)2 คลิกเมนู Options (ตัวเลือก), จากนั้นเลือก Norton AntiVirus3 บนหน้า Status (สถานะ), เลือก Internet Worm Protection (การป้องกันหนอนอินเทอร์เน็ต)4 ค้นหาและเลือก Dell 4220 or 4320 Projector (โปรเจ็กเตอร์ Dell 4220 หรือ 4320) จากรายการของโปรแกรม5 คลิกขวาที่คอลัมน์ Internet Access (การเข้าถึงอินเทอร์เน็ต)6 เลือก Permit All (อนุญาตทั้งหมด) จากเมนูที่แสดงขึ้น7 คลิก OK (ตกลง)
ไฟร์วอลล์ส่วนตัว Sygate	<ol style="list-style-type: none">1 เปิดไฟร์วอลล์ส่วนตัว Sygate (Start (เริ่ม) > All Programs (โปรแกรมทั้งหมด) > Sygate > Sygate Personal Firewall (ไฟร์วอลล์ส่วนตัว Sygate))2 จากรายการ Running Applications (แอปพลิเคชันที่รันอยู่), ค้นหาและคลิกขวาที่ Dell 4220 or 4320 Projector (โปรเจ็กเตอร์ Dell 4220 หรือ 4320)3 เลือก Allow (อนุญาต) จากเมนูที่แสดงขึ้น

การป้องกันไฟร์วอลล์	การกำหนดค่า
ไฟร์วอลล์ของ Windows	<ol style="list-style-type: none"> 1 เปิดไฟร์วอลล์ของ Windows (Start (เริ่ม) > All Programs (โปรแกรมทั้งหมด) > Control Panel (แผงควบคุม)) ดับเบิลคลิกที่ Windows Firewall (ไฟร์วอลล์ของ Windows) 2 บนแท็บ General (ทั่วไป), ลบเครื่องหมาย Don't allow exceptions (ไม่อนุญาตข้อยกเว้น) 3 บนแท็บ Exceptions (ข้อยกเว้น), คลิกปุ่ม Add Program (เพิ่มโปรแกรม)... 4 ค้นหาและเลือก Dell 4220 or 4320 Projector (โปรเจ็กเตอร์ Dell 4220 หรือ 4320) จากรายการโปรแกรม, จากนั้นคลิก OK (ตกลง) 5 คลิก OK (ตกลง) เพื่อยืนยันการตั้งค่าข้อยกเว้น
Zone Alarm (เตือน Zone)	<ol style="list-style-type: none"> 1 เปิดไฟร์วอลล์เตือน Zone (Start (เริ่ม) > All Programs (โปรแกรมทั้งหมด) > Zone Labs > Zone Labs Center (ศูนย์ Zone Labs)) 2 บนหน้า Program Control (ควบคุมโปรแกรม), ค้นหาและเลือก Dell 4220 or 4320 Projector (โปรเจ็กเตอร์ Dell 4220 หรือ 4320) จากรายการ 3 คลิกขวาที่คอลัมน์ Access-Trusted (เข้าถึง-ที่ไว้ใจ) 4 เลือก Allow (อนุญาต) จากเมนูที่แสดงขึ้น 5 คลิกขวาและเลือก Allow (อนุญาต) สำหรับคอลัมน์ Access-Internet (เข้าถึง-อินเทอร์เน็ต), Server-Trusted (เซิร์ฟเวอร์-ที่ไว้ใจ) และ Server-Internet (เซิร์ฟเวอร์-อินเทอร์เน็ต)

Make Application Token (สร้างแอปพลิเคชันโทเก็น)

Application Token (แอปพลิเคชันโทเก็น) อนุญาตให้คุณทำการ เสียบและแสดง โดยใช้ USB โทเก็น

- 1 จากซอฟต์แวร์แอปพลิเคชัน, คลิก  > **Make Application Token** (สร้างแอปพลิเคชันโทเก็น)
- 2 หน้าจอต่อไปนี้ปรากฏขึ้น คลิก **Next** (ถัดไป)



- 3 เสียบแฟลชไดรฟ์ลงในพอร์ต USB ใดๆ บนคอมพิวเตอร์ของคุณ เลือกไดรฟ์จากรายการ, จากนั้นคลิก **Next** (ถัดไป)

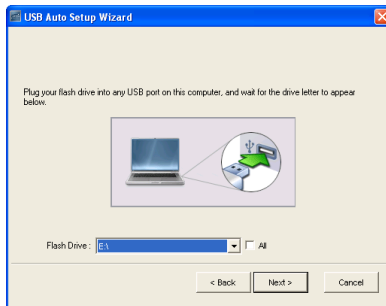

- 4 คลิก **Finish** (เสร็จ) เพื่อปิดตัวช่วยสร้าง

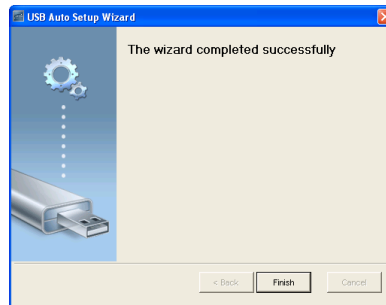

การแก้ไขปัญหาโปรเจ็กเตอร์ของคุณ



ถ้าคุณมีปัญหากับโปรเจ็กเตอร์ของคุณ ให้ดูเทคนิคการแก้ไขปัญหาต่อไปนี้ ถ้าปัญหายังคงมีอยู่, ติดต่อ Dell™ (ดู การติดต่อ Dell™ ในหน้า หน้า 115)



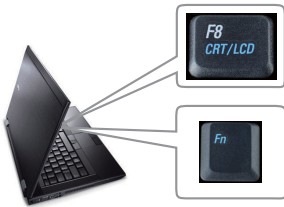

ปัญหา

ไม่มีภาพปรากฏบนหน้าจอ



ทางแก้ปัญหาก็อาจช่วยได้

- ตรวจสอบให้แน่ใจว่าถอดฝาเลนส์ออก และโปรเจ็กเตอร์เปิดอยู่
- ตรวจสอบให้แน่ใจว่าคุณเลือกแหล่งสัญญาณเข้าที่ถูกต้องบนเมนู INPUT SOURCE (สัญญาณเข้า)
- ตรวจสอบให้แน่ใจว่าพอร์ตกราฟฟิกภายนอกเปิดทำงานอยู่
ถ้าคุณกำลังใช้คอมพิวเตอร์แล็ปท็อป Dell™, กด   (Fn+F8) สำหรับคอมพิวเตอร์ยี่ห้ออื่น ให้ดูเอกสารของคอมพิวเตอร์ ถ้าภาพไม่แสดงอย่างเหมาะสม โปรดอัปเดตไดรเวอร์วีดีโอของคอมพิวเตอร์ของคุณ สำหรับคอมพิวเตอร์เดสก์, ให้ดูที่ support.dell.com
- ตรวจสอบให้แน่ใจว่าสายเคเบิลทั้งหมดเชื่อมต่ออย่างแน่นหนา ดู "การเชื่อมต่อโปรเจ็กเตอร์" ในหน้า 10
- ตรวจสอบให้แน่ใจว่าขาต่างๆ ของขั้วต่อไม่งอหรือหัก
- ตรวจสอบให้แน่ใจว่าติดตั้งหลอดอย่างแน่นหนา (ดู "การเปลี่ยนหลอด" ในหน้า 106)
- ใช้ **Test Pattern** (รูปแบบทดสอบ) ใน **Projector Settings** (การตั้งค่าโปรเจ็กเตอร์) ของเมนู **Advanced Settings** (การตั้งค่าขั้นสูง) ตรวจสอบให้แน่ใจว่าสีของรูปแบบทดสอบนั้นถูกต้อง

<p>ปัญหา (ต่อ)</p> <p>ภาพแสดงบางส่วน ไทลเลื่อน หรือแสดงไม่ถูกต้อง</p>	<p>ทางแก้ปัญหาที่อาจช่วยได้ (ต่อ)</p> <ol style="list-style-type: none"> 1 กดปุ่ม Auto Adjust (ปรับอัตโนมัติ) บนรีโมทคอนโทรลหรือแผงควบคุม 2 ถ้าคุณกำลังใช้คอมพิวเตอร์พกพา Dell™ ให้ตั้งความละเอียดของคอมพิวเตอร์เป็น WXGA (1280 x 800) หรือ XGA (1024 x 768): <ol style="list-style-type: none"> a คลิกขวาที่ส่วนที่ไม่ได้ใช้ของเดสก์ทอป Microsoft® Windows®, คลิก Properties (คุณสมบัติ), จากนั้นเลือกแท็บ Settings (การตั้งค่า) b ตรวจสอบว่าการตั้งค่าเป็น 1280 x 800 หรือ 1024 x 768 พิกเซลสำหรับพอร์ตจอภาพภายนอก c กด   (Fn+F8) <p>ถ้าคุณมีปัญหาในการเปลี่ยนความละเอียด หรือจอภาพของคุณค้าง ให้เริ่มอุปกรณ์ทั้งหมดและโปรเจกเตอร์ใหม่</p> <p>ถ้าคุณไม่ได้ใช้คอมพิวเตอร์พกพา Dell™ ให้ดูเอกสารของคอมพิวเตอร์ของคุณ ถ้าภาพไม่แสดงอย่างเหมาะสม โปรดอัปเดตไดรเวอร์วิดีโอของคอมพิวเตอร์ของคุณ สำหรับคอมพิวเตอร์เดสก์ท็อป, ให้ดูที่ support.dell.com</p>
<p>หน้าจอไม่แสดงการนำเสนอของคุณ</p>	<p>ถ้าคุณกำลังใช้คอมพิวเตอร์พกพา, กด   (Fn+F8)</p>
<p>ภาพไม่นิ่ง หรือกะพริบ</p>	<p>ปรับแท็กรั้งใน OSD Display Settings (การตั้งค่าจอแสดงผล) ของเมนู Advanced Settings (การตั้งค่าขั้นสูง) (ในโหมด PC เท่านั้น)</p>
<p>ภาพมีแถบกะพริบในแนวตั้ง</p>	<p>ปรับความถี่ใน OSD Display Settings (การตั้งค่าจอแสดงผล) ของเมนู Advanced Settings (การตั้งค่าขั้นสูง) (ในโหมด PC เท่านั้น)</p>
<p>สีของภาพไม่ถูกต้อง</p>	<ul style="list-style-type: none"> • ถ้าจอแสดงผลได้รับสัญญาณเอาต์พุตไม่ถูกต้องจากกราฟฟิกการ์ด โปรดตั้งค่าชนิดสัญญาณเป็น RGB ใน OSD Image Settings (การตั้งค่าภาพ) ของแท็บ Advanced Settings (การตั้งค่าขั้นสูง) • ใช้ Test Pattern (รูปแบบทดสอบ) ใน Projector Settings (การตั้งค่าโปรเจกเตอร์) ของเมนู Advanced Settings (การตั้งค่าขั้นสูง) ตรวจสอบให้แน่ใจว่าสีของรูปแบบทดสอบนั้นถูกต้อง

ปัญหา (ต่อ)	ทางแก้ปัญหาที่อาจช่วยได้ (ต่อ)
ภาพไม่ได้โฟกัส	<ol style="list-style-type: none"> 1 ปรับแหวนโฟกัสที่เลนส์ของโปรเจ็กเตอร์ 2 ตรวจสอบให้แน่ใจว่าหน้าจอการฉายอยู่ภายในระยะทางที่ต้องการจากโปรเจ็กเตอร์ (3.94 ฟุต [1.2 ม.] ถึง 32.81 ฟุต [10 ม.])
ภาพถูกยัดในขณะที่แสดง DVD 16:9	<p>โปรเจ็กเตอร์จะตรวจจบบรูปแบบสัญญาณอินพุตโดยอัตโนมัติ เครื่องจะรักษาอัตราส่วนภาพของภาพที่ฉายตามรูปแบบสัญญาณอินพุตเป็นการตั้งค่าดั้งเดิม</p> <p>ถ้าภาพยังคงถูกยัดออก ให้ปรับอัตราส่วนภาพในเมนู Display Settings (การตั้งค่าจอแสดงผล) ของเมนู Advanced Settings (การตั้งค่าขั้นสูง) ใน OSD</p>
ภาพกลับด้าน	เลือก Projector Settings (การตั้งค่าโปรเจ็กเตอร์) ของ Advanced Settings (การตั้งค่าขั้นสูง) จาก OSD และปรับโหมดโปรเจ็กเตอร์
หลอดใหม่ หรือส่งเสียงดัง	เมื่อหลอดถึงอายุการใช้งาน หลอดอาจไหม้ และอาจส่งเสียงดัง ถ้าเกิดเหตุการณ์เช่นนี้ขึ้น โปรเจ็กเตอร์จะไม่สามารถกลับมาเปิดได้อีก ในการเปลี่ยนหลอด ดู "การเปลี่ยนหลอด" ในหน้า 106
ไฟ หลอด ติดเป็นสีเหลืองตลอด	ถ้าไฟ LAMP (หลอด) ติดเป็นสีเหลือง ให้เปลี่ยนหลอด
ไฟ หลอด กระพริบเป็นสีเหลือง	<p>ถ้าไฟ LAMP (หลอด) กระพริบเป็นสีเหลือง, การเชื่อมต่อโมดูลหลอดอาจไม่เหมาะสม โปรดตรวจสอบโมดูลหลอด และตรวจดูให้แน่ใจว่าติดตั้งอย่างเหมาะสม</p> <p>ถ้าไฟ LAMP (หลอด) และไฟ Power (เพาเวอร์) กระพริบเป็นสีเหลือง ระบบหลอดทำงานล้มเหลว และโปรเจ็กเตอร์จะปิดเครื่องโดยอัตโนมัติ</p> <p>ถ้าไฟ LAMP (หลอด) และ TEMP (อุณหภูมิ) กระพริบเป็นสีเหลือง และไฟ Power (เพาเวอร์) ติดเป็นสีน้ำเงิน หมายความว่าล้อสีทำงานล้มเหลว และโปรเจ็กเตอร์จะปิดเครื่องโดยอัตโนมัติ</p> <p>ในการล้างโหมดการป้องกัน กดปุ่มเพาเวอร์ค้างไว้เป็นเวลา 10 วินาที</p>
ไฟ อุณหภูมิ ติดเป็นสีเหลือง	โปรเจ็กเตอร์ร้อนเกินไป จอแสดงผลจะปิดเครื่องโดยอัตโนมัติ เปิดจอแสดงผลอีกครั้งหลังจากที่โปรเจ็กเตอร์เย็นลง ถ้าปัญหายังคงมีอยู่, ติดต่อ Dell™

<p>ปัญหา (ต่อ)</p> <p>ไฟ TEMP (อุณหภูมิ) กะพริบเป็นสีเหลือง</p>	<p>ทางแก้ปัญหาที่อาจช่วยได้ (ต่อ)</p> <p>ถ้าพัดลมโปรเจ็กเตอร์ล้มเหลว โปรเจ็กเตอร์จะปิดโดยอัตโนมัติ พยายามล้างโหมดโปรเจ็กเตอร์โดยการกดปุ่ม Power (เพาเวอร์) ค้างไว้เป็นเวลา 10 วินาที โปรตรอนเป็นเวลาประมาณ 5 นาที และลองเปิดเครื่องอีกครั้ง ถ้าปัญหา ยังคงมีอยู่, ติดต่อ Dell™</p>
<p>OSD ไม่ปรากฏบนหน้าจอ</p>	<p>ลองกดปุ่ม เมนู บนแผงควบคุมเป็นเวลา 15 วินาทีเพื่อ ปลดล็อก OSD ตรวจสอบว่า Menu Lock (ล็อกเมนู) เปิดหน้า 52</p>
<p>รีโมทคอนโทรลทำงานไม่ราบรื่น หรือทำงานได้เพียงภายในระยะที่จำกัด เท่านั้น</p>	<p>แบตเตอรี่อาจเหลือน้อย ตรวจสอบว่าลำแสงเลเซอร์จาก รีโมทนั้นจางเกินไปหรือไม่ ถ้าใช่ ให้เปลี่ยนแบตเตอรี่ใหม่ ด้วยแบตเตอรี่ AAA 2 ก้อน</p>

สัญญาณแนะนำ

สถานะ โปรเจ็กเตอร์	คำอธิบาย	ไฟแสดงสถานะ		
		ปุ่มควบคุม	หลอด อูณหภูมิ (เหลือง)	หลอด (เหลือง)
โหมดสแตนด์บาย	โปรเจ็กเตอร์อยู่ในโหมดสแตนด์บาย พร้อมที่จะเปิดเครื่อง	ปุ่มเพาเวอร์ กะพริบ	ดับ	ดับ
โหมดอุ่นเครื่อง	โปรเจ็กเตอร์ใช้เวลาเล็กน้อยในการอุ่นเครื่อง และเปิดเครื่องขึ้นมา	ปุ่มเพาเวอร์	ดับ	ดับ
หลอดติด	โปรเจ็กเตอร์อยู่ในโหมดปกติ พร้อมที่จะแสดงภาพ หมายเหตุ: ไม่สามารถเข้าถึงเมนู OSD ได้	ปุ่มเพาเวอร์	ดับ	ดับ
โหมดทำความเย็น	โปรเจ็กเตอร์กำลังทำให้เครื่องเย็นลงเพื่อปิดเครื่อง	ปุ่มเพาเวอร์	ดับ	ดับ
การทำให้อุ่นลงก่อน โหมดการประหยัด พลังงาน	โปรเจ็กเตอร์ใช้เวลา 60 วินาทีในการทำให้อุ่น เย็นลงก่อนที่จะเข้าสู่โหมดการประหยัดพลังงาน	หลอด	ดับ	ดับ
โปรเจ็กเตอร์ร้อน เกินไป	ช่วงระบายอากาศอาจถูกบล็อก หรืออุณหภูมิสิ่งแวดล้อมอาจอยู่ที่หรือเกิน 35°C โปรเจ็กเตอร์จะปิดเครื่องโดยอัตโนมัติ ตรวจสอบให้แน่ใจว่าช่วงระบายอากาศไม่ถูกปิดกั้น และอุณหภูมิสิ่งแวดล้อมอยู่ภายในช่วงที่ทำงานได้ ถ้าปัญหายังคงมีอยู่, ติดต่อเคลส์	ดับ	เหลือง	ดับ
หลอดร้อนเกินไป	หลอดร้อนเกินไป ช่วงระบายอากาศอาจถูกปิดกั้น โปรเจ็กเตอร์จะปิดเครื่องโดยอัตโนมัติ เปิดจอแสดงผลอีกครั้งหลังจากที่โปรเจ็กเตอร์เย็นลง ถ้าปัญหายังคงมีอยู่, ติดต่อเคลส์	หลอด	เหลือง	ดับ
พัดลมเสีย	พัดลมตัวใดตัวหนึ่งทำงานล้มเหลว โปรเจ็กเตอร์จะปิดเครื่องโดยอัตโนมัติ ถ้าปัญหายังคงมีอยู่, ติดต่อเคลส์	ดับ	เหลือง กะพริบ	ดับ
หลอดเสีย	หลอดทำงานล้มเหลว โปรเจ็กเตอร์จะปิดเครื่องโดยอัตโนมัติ ถอดปลั๊กสายเพาเวอร์ หลังจาก 3 นาที จากนั้นจึงเปิดจอแสดงผลอีกครั้ง ถ้าปัญหายังคงมีอยู่, ติดต่อเคลส์	หลอด กะพริบ	ดับ	เหลือง กะพริบ
ลॉตซีเสีย	ลॉตซีไม่สามารถเริ่มได้ โปรเจ็กเตอร์ทำงานล้มเหลว และโปรเจ็กเตอร์จะปิดเครื่องโดยอัตโนมัติ ถอดปลั๊กสายเพาเวอร์ หลังจาก 3 นาที แล้วจึงเปิดโปรเจ็กเตอร์อีกครั้ง ถ้าปัญหายังคงมีอยู่, ติดต่อเคลส์	ปุ่มเพาเวอร์	เหลือง กะพริบ	เหลือง กะพริบ
หลอดทำงานล้มเหลว	หลอดเสีย เปลี่ยนหลอด	ดับ	ดับ	เหลือง
ผิดพลาด - แหล่ง จ่ายไฟ DC (+12V)	เพาเวอร์ซัพพลายถูกขัดจังหวะ โปรเจ็กเตอร์จะปิดเครื่องโดยอัตโนมัติ ถอดปลั๊กสายเพาเวอร์ หลังจาก 3 นาที แล้วจึงเปิดโปรเจ็กเตอร์อีกครั้ง ถ้าปัญหายังคงมีอยู่, ติดต่อเคลส์	หลอด กะพริบ	เหลือง	เหลือง
การเชื่อมต่อโมดูล หลอดล้มเหลว	การเชื่อมต่อโมดูลหลอดอาจไม่แน่น ตรวจสอบโมดูลหลอด และตรวจสอบให้แน่ใจว่าติดตั้งอย่างเหมาะสม ถ้าปัญหายังคงมีอยู่, ติดต่อเคลส์	ดับ	ดับ	เหลือง กะพริบ

การเปลี่ยนหลอด

△ ข้อควรระวัง: ก่อนที่คุณจะเริ่มกระบวนการใดๆ ในส่วนนี้ ให้ปฏิบัติตาม ขั้นตอนเพื่อความปลอดภัย ตามที่อธิบายไว้ในหน้า 8

เปลี่ยนหลอดเมื่อข้อความว่า "**Lamp is approaching the end of its useful life in the operation. Replacement suggested!** (หลอดใกล้หมดอายุการใช้งานที่ทำงานอย่างมีประสิทธิภาพแล้ว แนะนำให้เปลี่ยนหลอด) www.dell.com/lamps" ปรากฏบนหน้าจอ ถ้าปัญหานี้ยังคงมีอยู่หลังจากที่เปลี่ยนหลอด, ติดต่อ Dell™ สำหรับข้อมูลเพิ่มเติม, ดู การติดต่อ Dell™ ในหน้า 115

△ ข้อควรระวัง: ใช้หลอดของแท้ เพื่อให้มั่นใจถึงสภาพการทำงานที่ปลอดภัยและดีที่สุดของโปรเจ็กเตอร์ของคุณ

△ ข้อควรระวัง: ในขณะที่ใช้ หลอดภาพจะร้อนมาก อย่าพยายามเปลี่ยนหลอดจนกระทั่งปล่อยให้โปรเจ็กเตอร์เย็นลงเป็นเวลาอย่างน้อย 30 นาที

△ ข้อควรระวัง: อย่าสัมผัสที่หลอด หรือส่วนที่เป็นแก้วของหลอด ไม่ว่าเวลาใดๆ หลอดภาพโปรเจ็กเตอร์มีความเปราะบาง และอาจแตกละเอียดได้ หากสัมผัส ชิ้นแก้วที่แตกละเอียดมีความคม และสามารถทำให้เกิดการบาดเจ็บได้

△ ข้อควรระวัง: ถ้าหลอดแตกละเอียด ให้นำชิ้นแก้วที่แตกออกจากโปรเจ็กเตอร์ทั้งหมด และทิ้งหรือนำไปรีไซเคิลตามกฎหมายท้องถิ่น ในประเทศ หรือของรัฐ สำหรับข้อมูลเพิ่มเติม ดู www.dell.com/hg

- 1 ปิดโปรเจ็กเตอร์ และถอดปลั๊กสายไฟออก
- 2 ปล่อยให้โปรเจ็กเตอร์เย็นลงเป็นเวลาอย่างน้อย 30 นาที
- 3 ไชสกรู 2 ตัวที่ยึดฝาปิดหลอดออก จากนั้นแกะฝาออก
- 4 ไชสกรู 2 ตัวที่ยึดหลอดออก
- 5 ดึงหลอดขึ้นโดยจับที่ที่จับโลหะ

 **หมายเหตุ:** Dell™ อาจระบุให้คุณส่งคืนหลอดที่เปลี่ยนภายใต้การรับประกันไปยัง Dell™ ไม่นั่นนั้น ให้ติดต่อหน่วยงานทิ้งของเสียในท้องถิ่นของคุณ สำหรับที่อยู่ของไซต์สำหรับทิ้งของเสียที่ใกล้ที่สุด

- 6 เปลี่ยนหลอดด้วยหลอดใหม่
- 7 ไชสกรู 2 ตัวที่ยึดหลอดให้แน่น
- 8 ใส่ฝาปิดหลอดกลับคืน และไชสกรู 2 ตัวให้แน่น
- 9 รีเซ็ตเวลาการใช้หลอดโดยการเลือก "Yes (ใช่)" สำหรับ **Lamp Hour Reset (รีเซ็ตชั่วโมงหลอด)** ใน **OSD Power Settings (การตั้งค่าพลังงาน)** ของเมนู **Advanced Settings (การตั้งค่าขั้นสูง)** (ดู การตั้งค่าพลังงาน ของเมนู Advanced Setting (การตั้งค่าขั้นสูง) ในหน้า 54) เมื่อเปลี่ยนโมดูลหลอดใหม่เรียบร้อยแล้ว โปรเจ็กเตอร์จะตรวจพบ และรีเซ็ตชั่วโมงหลอดโดยอัตโนมัติ





ข้อควรระวัง: การทิ้งหลอดภาพ (สำหรับสหรัฐอเมริกาเท่านั้น)



หลอดไฟภายในผลิตภัณฑ์ ประกอบด้วยปรอท และต้องนำไปรีไซเคิล หรือทิ้งตามวิธีที่กำหนดโดยกฎหมายในท้องถิ่น รัฐ หรือประเทศของคุณ สำหรับข้อมูลเพิ่มเติม ให้ไปยัง WWW.DELL.COM/HG หรือติดต่อพันธมิตรอุตสาหกรรมอิเล็กทรอนิกส์ที่ WWW.EIAE.ORG สำหรับข้อมูลในการทิ้งหลอดภาพเฉพาะ ให้ตรวจสอบที่ WWW.LAMPRECYCLE.ORG

ข้อมูลจำเพาะ

ค่าแสง	4220: 0.55" XGA S450 DMD, DarkChip3™ 4320: 0.65" WXGA S450 DMD, DarkChip3™
ความสว่าง	4220: 4100 ANSI ลูเมนส์ (สูงสุด) 4320: 4300 ANSI ลูเมนส์ (สูงสุด)
อัตราคอนทราสต์	ทั่วไป 2000:1 (เปิดสมบูร์ณม์ปิดสมบูร์ณม์)
ความสม่ำเสมอ	ทั่วไป 80% (มาตรฐานญี่ปุ่น - JBMA)
จำนวนพิกเซล	4220: 1024 x 768 (XGA) 4320: 1280 x 800 (WXGA)
สีที่สามารถแสดงได้	1.07 พันล้านสี
ความเร็วลือสี	2X 1X สำหรับการแสดงผล 3D
เลนส์สำหรับฉาย	F-สตอป: F/ 2.4~2.66 ความยาวโฟกัส, f=18.2~21.8 มม. เลนส์ซูมแมนนวล 1.2X, คงที่ 4220: อัตราขยาย =1.6~1.92 วัตต์และเทเล 4320: อัตราขยาย =1.28~1.536 วัตต์และเทเล
ขนาดหน้าจอฉาย	4220: 30.8~307 นิ้ว (เส้นทแยงมุม) 4320: 36.3~362 นิ้ว (เส้นทแยงมุม)
ระยะทางการฉาย	3.94~32.81 ฟุต (1.2 ม.~10 ม.)
ความเข้ากันได้ทางวิดีโอ	คอมโพสิตวิดีโอ / เอส-วิดีโอ: NTSC (J, M, 4.43), PAL (B, D, G, H, I, M, N, Nc, 60), SECAM (B, D, G, K, K1, L) อินพุตคอมพิวเตอร์วิดีโอผ่าน VGA : 1080i, 720p, 576i/p, 480i/p อินพุตคอมพิวเตอร์วิดีโอผ่าน HDMI: 1080p, 720p, 576i/p, 480i/p

เพาเวอร์ซัพพลาย

สากล AC 100-240 50-60 Hz พร้อมอินพุต PFC

การสิ้นเปลืองพลังงาน

โหมตปกติ: 375 W \pm 10% @ 110 Vac
(เครื่องขยายเปิด)

โหมตอีโโค: 320 W \pm 10% @ 110 Vac (เครื่องขยายเปิด)

โหมตการประหยัดพลังงาน: <10 W (ระบบไร้สายและ
เครื่องขยายเปิด)

โหมตสแตนด์บาย: < 0.5 W (ระบบเครื่องขยาย, VGA ออก และ
ไร้สาย ปิด)

เสียง

2 ลำโพง x 5 วัตต์ RMS

ระดับเสียงรบกวน

35 dB(A) โหมตปกติ, 32 dB(A) โหมตอีโโค

น้ำหนัก

6.4 ปอนด์ (2.9 กก.) \pm 0.05 ปอนด์

ขนาด (ท x ส x ล)

11.26 x 4.33 x 9.76 นิ้ว (286 x 110 x 247.8 มม.)

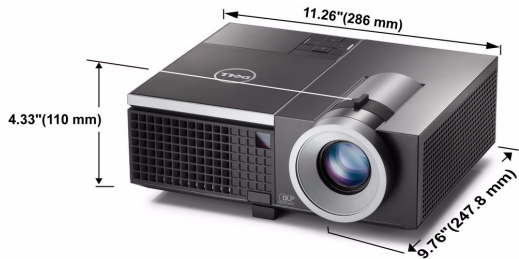

สภาพแวดล้อม

อุณหภูมิขณะทำงาน: 5 °C - 35°C (41°F - 95°F)

ความชื้น: 80 % สูงที่สุด

อุณหภูมิขณะเก็บรักษา: 0 °C ถึง 60°C (32°F ถึง 140°F)

ความชื้น: 90 % สูงที่สุด

อุณหภูมิขณะขนส่ง: -20 °C ถึง 60°C (-4 °F ถึง 140°F)

ความชื้น: 90 % สูงที่สุด

ขั้วต่อ I/O

เพาเวอร์: ซ็อกเก็ตเพาเวอร์ AC หนึ่งช่อง (3 ขา - ทางเข้า C14)

อินพุต VGA: ขั้วต่อ D-sub 15 พิน 2 ช่อง (น้ำเงิน), VGA-A และ
VGA-B, สำหรับสัญญาณขาเข้าอนาล็อก RGB/คอมโพเนนต์

เอาต์พุต VGA: ขั้วต่อ D-sub 15 พิน 1 ช่อง (สีดำ) สำหรับ
VGA-A ลูปทรู

อินพุตเอส-วิดีโอ: มินิ-DIN 4 พินมาตรฐานหนึ่งช่อง
ขั้วต่อเอส-วิดีโอสำหรับสัญญาณ Y/C

อินพุตคอมโพสิตวิดีโอ: แจ็ค RCA สีเหลืองหนึ่งช่อง สำหรับ
สัญญาณ CVBS

อินพุต HDMI: ขั้วต่อ HDMI หนึ่งช่องสำหรับสนับสนุน HDMI 1.3
สอดคล้องกับ HDCP

อินพุตเสียงอนาล็อก: แจ็คสเตอริโอมินิโพน 3.5 มม. สองช่อง
(สีน้ำเงิน) และขั้วต่อ RCA หนึ่งคู่ (สีแดง/สีขาว)

เอาต์พุตเสียงที่เปลี่ยนแปลงได้: แจ็คสเตอริโอมินิโพน 3.5 มม.
หนึ่งช่อง (สีเขียว)

พอร์ต USB (ชนิด A): ขั้วต่อ USB หนึ่งช่องสำหรับโปรแกรม
ถ่ายภาพ/PiG (รูปแบบ JPG/PPT)

พอร์ต USB (ชนิด B): ขั้วต่อมินิ USB สลาฟหนึ่งพอร์ต สำหรับ
การสนับสนุนรีโมท และขั้วต่อ USB หนึ่งพอร์ต สำหรับการ
สนับสนุนการแสดงผลผ่าน USB

พอร์ต RS232: ขั้วต่อมินิ-DIN 6-พิน สำหรับการสื่อสาร RS232

พอร์ต RJ45: ขั้วต่อ RJ45 หนึ่งช่อง สำหรับควบคุมโปรเจ็กเตอร์
ผ่านเครือข่ายและการแสดงผลผ่านแลน

เอาต์พุต 12 V: เอาต์พุตรีเลย์สูงสุด 12 V DC / 200 mA หนึ่งช่อง
สำหรับหน้าจอที่มีระบบขับเคลื่อนอัตโนมัติ

ต้องเกิลไร้สาย

มาตรฐานไร้สาย: IEEE802.11b/g/n

ไร้สาย: ขั้วต่อ WiFi USB (ชนิด A) หนึ่งช่อง สำหรับสนับสนุน
ต้องเกิลไร้สาย (อินเทอร์เน็ตเฟส USB, อุปกรณ์ชื่อเพิ่ม)

สภาพแวดล้อม OS: Windows 7/Vista/XP/2000, MAC OS X

การสนับสนุน: สไลด์นำเสนอ และการควบคุมโปรเจ็กเตอร์

อนุญาตการเชื่อมต่อกับผู้เข้าชมถึง 30 คนพร้อมกัน

หน้าจอแยก 4 ต่อ 1 อนุญาตการฉายสไลด์นำเสนอ 4 ภาพบน
หน้าจอ

โหมดควบคุมการประชุม

สนับสนุนการฉายที่มีเสียง (ไม่จำเป็นต้องติดตั้งไดรเวอร์พิเศษ)

หลอด

หลอดที่ผู้ใช้สามารถเปลี่ยนได้ของ Philips 300 W (อายุการ
ใช้งานนานถึง 2500 ชั่วโมงในโหมดดีโค)



หมายเหตุ: อายุหลอดสำหรับโปรเจ็กเตอร์ใดๆ เป็นการวัดการลดลงของความสว่างเท่านั้น และไม่ได้เป็นข้อมูลจำเพาะสำหรับเวลาที่หลอดจะเสีย และไม่สามารถส่องสว่างได้ อายุหลอดเป็นการกำหนดระยะเวลาที่ใช้สำหรับหลอดจำนวนมากกว่า 50 เปอร์เซ็นต์ของประชากรตัวอย่าง ที่มีความสว่างลดลงโดยประมาณ 50 เปอร์เซ็นต์ของค่าลูเมนส์ที่ระบุสำหรับหลอด อายุหลอดที่แสดงไว้ไม่ได้เป็นการรับประกันใดๆ ช่วงอายุการทำงานที่แท้จริงของหลอดโปรเจ็กเตอร์จะแตกต่างกันไปตามสภาพการทำงานและรูปแบบการใช้งาน การใช้โปรเจ็กเตอร์ในเงื่อนไขที่สมบุกสมบัน เช่น สภาพแวดล้อมที่มีฝุ่นมาก, ภายใต้อุณหภูมิสูง, การใช้หลายชั่วโมงต่อวัน และการปิดเครื่องโดยทันทีทันใด มักเป็นผลให้ช่วงอายุการทำงานของหลอดสั้นลง หรืออาจทำให้หลอดทำงานล้มเหลวได้

การกำหนดพิน RS232

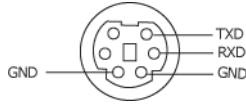

โปรโตคอล RS232

- การตั้งค่าการสื่อสาร

การตั้งค่าการเชื่อมต่อ	ค่า
อัตราบอด	19,200
บิตข้อมูล	8
พาริตี	ไม่มี
บิตหยุด	1

- ชนิดคำสั่ง

เพื่อแสดงเมนู OSD ขึ้นมา และปรับการตั้งค่าต่างๆ

- ไวยากรณ์คำสั่งควบคุม (จาก PC ไปยังโปรเจกเตอร์)

[H][AC][SoP][CRC][ID][SoM][COMMAND]

- ตัวอย่าง: คำสั่งเปิดเครื่อง (แรกสุดส่งไปต่อ)

--> 0xBE, 0xEF, 0x10, 0x05, 0x00, 0x00, 0xC6, 0xFF, 0x11, 0x11, 0x01, 0x00, 0x01

- รายการคำสั่งควบคุม

เพื่อดูรหัส RS232 ล่าสุด, ไปที่ไซต์สนับสนุนของเดลล์ที่: support.dell.com

โหมดความเข้ากันได้ (อนาล็อก/ดิจิทัล)

ความละเอียด	อัตราเฟรม (Hz)	ความถี่ซิงค์แนวนอน (KHz)	นาฬิกาพิกเซล (MHz)
640 x 350	70.087	31.469	25.175
640 x 480	59.940	31.469	25.175
640 x 480 p60	59.940	31.469	25.175
720 x 480 p60	59.940	31.469	27.000
720 x 576 p50	50.000	31.250	27.000
720 x 400	70.087	31.469	28.322
640 x 480	75.000	37.500	31.500
848 x 480	60.000	31.020	33.750
640 x 480	85.008	43.269	36.000
800 x 600	60.317	37.879	40.000
800 x 600	75.000	46.875	49.500
800 x 600	85.061	53.674	56.250
1024 x 768	60.004	48.363	65.000
1280 x 720 p50	50.000	37.500	74.250
1280 x 720 p60	60.000	45.000	74.250
1920 x 1080 i50	50.000	28.125	74.250
1920 x 1080 i60	60.000	33.750	74.250
1280 x 720	59.855	44.772	74.500
1024 x 768	75.029	60.023	78.750
1280 x 800	59.810	49.702	83.500
1366 x 768	59.790	47.712	85.500
1360 x 768	60.015	47.712	85.500
1024 x 768	84.997	68.677	94.500
1440 x 900	59.887	55.935	106.500
1152 x 864	75.000	67.500	108.000
1280 x 960	60.000	60.000	108.000
1280 x 1024	60.020	63.981	108.000
1152 x 864	85.000	77.095	119.651
1400 x 1050	59.978	65.317	121.750
1280 X 800	84.880	71.554	122.500
1280 x 1024	75.025	79.976	135.000
1440 X 900	74.984	70.635	136.750

1680 x 1050	59.954	65.290	146.250
1280 x 960	85.002	85.938	148.500
1920 x 1080	60.000	67.500	148.500
1400 X 1050	74.867	82.278	156.000
1280 x 1024	85.024	91.146	157.000
1440 X 900	84.842	80.430	157.000
1600 x 1200	60.000	75.000	162.000
800 x 600	119.972	76.302	73.250
1024 x 768	119.989	97.551	115.500
1280 x 720	120.000	101.563	146.250

การติดต่อเดลล์

สำหรับลูกค้าในประเทศสหรัฐอเมริกา, โทร 800-WWW-DELL (800-999-3355)



หมายเหตุ: ถ้าคุณไม่มีการเชื่อมต่ออินเทอร์เน็ตที่ใช้ได้ คุณสามารถค้นหาข้อมูลผู้ติดต่อได้จากใบสั่งซื้อผลิตภัณฑ์, สลิปที่มาพร้อมผลิตภัณฑ์, ใบส่งของ หรือแคตตาล็อกผลิตภัณฑ์ของเดลล์

Dell™ มีการสนับสนุนออนไลน์ และบริการทางโทรศัพท์ และตัวเลือกในการให้บริการหลายช่องทาง การให้บริการขึ้นอยู่กับประเทศและผลิตภัณฑ์ และบริการบางอย่างอาจไม่มีในพื้นที่ของคุณ ในการติดต่อฝ่ายขาย ฝ่ายสนับสนุนด้านเทคนิค หรือฝ่ายบริการลูกค้าของเดลล์:

- 1 เยี่ยมชมเว็บไซต์ support.dell.com
- 2 ตรวจสอบประเทศ หรือภูมิภาคในเมนูแบบดิ่งลง **Choose A Country/Region** (เลือกประเทศ/ภูมิภาค) ที่ส่วนล่างของหน้า
- 3 คลิก **Contact Us** (ติดต่อเรา) ที่ด้านซ้ายของหน้า
- 4 เลือกบริการหรือลิงค์การสนับสนุนที่เหมาะสม ตามความต้องการของคุณ
- 5 เลือกวิธีการติดต่อเดลล์ที่คุณสะดวก

ภาคผนวก: คำศัพท์

ANSI Lumens — มาตรฐานสำหรับการวัดความสว่าง มาตรฐานนี้คำนวณโดยการแบ่งภาพหนึ่งตารางเมตรออกเป็นสี่เหลี่ยม 9 รูปเท่ากัน จากนั้นวัดการอ่านค่าลักซ์ (หรือความสว่าง) ที่ศูนย์กลางของสี่เหลี่ยมแต่ละรูป และหาค่าเฉลี่ยของจุดทั้ง 9 จุดนี้

Aspect Ratio (อัตราส่วนภาพ) — อัตราส่วนภาพที่เป็นที่นิยมมากที่สุดคือ 4:3 (4 คูณ 3) รูปแบบการแสดงผลของโทรทัศน์และคอมพิวเตอร์สมัยแรกๆ มีอัตราส่วนภาพเป็น 4:3 ซึ่งหมายความว่าความกว้างของภาพเป็น 4/3 เท่าของความสูง.

ความสว่าง — ปริมาณของแสงที่ปล่อยออกมาจากจอแสดงผล หรือจอฉายภาพ หรืออุปกรณ์การฉายภาพ ความสว่างของโปรเจกเตอร์วัดโดยใช้หน่วย ANSI ลูเมนส์

อุณหภูมิสี — ลักษณะสีของแสงสีขาว อุณหภูมิสีที่ต่ำ ให้แสงที่มีลักษณะอุ่นกว่า (มีสีเหลือง/สีแดงมากกว่า) ในขณะที่อุณหภูมิสีที่สูง ให้แสงที่มีลักษณะเย็นกว่า (ฟ้ามากขึ้น) หน่วยมาตรฐานสำหรับอุณหภูมิสีคือ เคลวิน (K)

คอมโพเนนต์วิดีโอ — วิธีในการส่งผ่านวิดีโอคุณภาพในรูปแบบที่ประกอบด้วยสัญญาณแสง และสัญญาณสีที่แยกกันสองสี และถูกกำหนดเป็น Y'Pb'Pr' สำหรับส่วนประกอบอนาล็อก และ Y'Cb'Cr' สำหรับส่วนประกอบดิจิทัล คอมโพเนนต์วิดีโอใช้ได้ในการเล่น DVD

คอมโพสิตวิดีโอ — สัญญาณวิดีโอที่ประกอบด้วยลูมา (ความสว่าง), โครมา (สี), เบิสต์ (การอ้างอิงสี) และซิงค์ (สัญญาณซิงโครไนซ์แนวนอนและแนวตั้ง) ไปเป็นสัญญาณรูปคลื่นที่ส่งผ่านบนคู่สายเส้นเดียว มีรูปแบบ 3 ชนิดที่ชื่อ NTSC, PAL และ SECAM

ความละเอียดการบีบขนาด — ถ้าภาพอินพุตมีความละเอียดสูงกว่าความละเอียดปกติของโปรเจกเตอร์ ภาพผลลัพธ์จะถูกปรับขนาดให้พอดีกับความละเอียดปกติของโปรเจกเตอร์ ธรรมชาติของการบีบขนาดในอุปกรณ์ดิจิทัล คือจะมีเนื้อหาภาพบางส่วนสูญหายไป

อัตราคอนทราสต์ — ช่วงของค่าที่สว่างและมืดในภาพ หรืออัตราส่วนระหว่างค่าสูงสุดและค่าต่ำสุด มีวิธี 2 วิธีที่ใช้โดยอุตสาหกรรมการฉายภาพเพื่อวัดอัตราส่วน:

1 **เปิด/ปิดสุมบูรณ์** — วัดอัตราส่วนของเอาต์พุตแสงของภาพสีขาวทั้งหมด (เปิดสุมบูรณ์) และเอาต์พุตแสงของภาพสีดำทั้งหมด (ปิดสุมบูรณ์)

2 **ANSI** — วัดรูปแบบของสี่เหลี่ยมสีดำและขาวที่ปรากฏสลับกัน 16 อัน เอาต์พุตแสงเฉลี่ยจากสี่เหลี่ยมสีขาว จะถูกหารด้วยเอาต์พุตแสงเฉลี่ยของสี่เหลี่ยมสีดำ เพื่อหาค่าอัตราคอนทราสต์ ANSI

คอนทราสต์เปิด/ปิดสุมบูรณ์ จะเป็นตัวเลขที่มากกว่าคอนทราสต์ ANSI สำหรับโปรเจกเตอร์เดียวกันเสมอ

dB — เดซิเบล — หน่วยที่ใช้เพื่อแสดงความแตกต่างสัมพัทธ์ในแง่ของพลังงานหรือความเข้ม ซึ่งโดยปกติคือระหว่างสัญญาณเสียงหรือไฟฟ้า 2 แหล่ง หน่วยนี้มีค่าเท่ากับ 10 เท่าของลอการิทึมทั่วไปของอัตราส่วนของ 2 ระดับ

หน้าจอทแยงมุม — วิธีในการวัดขนาดของหน้าจอ หรือภาพที่ฉาย โดยจะวัดจากมุมหนึ่งไปยังมุมด้านตรงข้าม ที่ความสูง 9 ฟุตและกว้าง 12 ฟุต, หน้าจอมีเส้นทแยงมุม 15 ฟุต เอกสารนี้สมมติว่าขนาดเส้นทแยงมุมเป็นค่าสำหรับภาพคอมพิวเตอร์ที่มีอัตราส่วนภาพ 4:3 แบบดั้งเดิมตามตัวอย่างด้านบน

DHCP — โพรโตคอลการกำหนดค่าไดนามิกโฮสต์ — โพรโตคอลเครือข่ายที่ทำให้เซิร์ฟเวอร์กำหนด TCP/IP แอดเดรสไปยังอุปกรณ์โดยอัตโนมัติ

DLP® — Digital Light Processing™ — เทคโนโลยีจอแสดงผลแบบสะท้อนที่พัฒนาโดย Texas Instruments โดยใช้กระจกเปลี่ยนทิศทางแสงขนาดเล็ก แสงที่เดินทางผ่านตัวกรองสีจะถูกส่งไปยังกระจก DLP ซึ่งจะจัดเรียงสี RGB ไปเป็นภาพที่ฉายลงบนหน้าจอ หรือที่รู้จักกันว่าเป็น DMD

DMD — อุปกรณ์กระจกไมโครดิจิทัล — DMD แต่ละอันประกอบด้วยกระจกอลูมิเนียมอัลลอยด์ขนาดจิ๋วสำหรับเรียงหลายพันอัน ยึดติดอยู่กับท่อนโลหะที่ซ่อนอยู่

DNS — ระบบชื่อโดเมน — บริการอินเทอร์เน็ตที่แปลงชื่อโดเมนไปเป็น IP แอดเดรส

ความยาวโฟกัส — ระยะทางจากพื้นผิวของเลนส์ไปยังจุดโฟกัส

ความถี่ — คืออัตราการซ้ำของสัญญาณไฟฟ้า มีหน่วยเป็นรอบต่อวินาที วัดในหน่วย Hz (เฮิร์ตซ์)

HDCP — การป้องกันเนื้อหาดิจิทัลแบนด์วิดท์สูง — ข้อกำหนดที่พัฒนาขึ้นโดย Intel™ Corporation เพื่อป้องกันเนื้อหาความบันเทิงดิจิทัลผ่านระบบเชื่อมต่อดิจิทัล เช่น DVI และ HDMI

HDMI — อินเทอร์เน็ตมัลติมีเดียระดับไฮเดฟฟินิชัน — HDMI ส่งทั้งสัญญาณวิดีโอระดับไฮเดฟฟินิชันที่ไม่มีการบีบขนาด พร้อมทั้งเสียงดิจิทัล และข้อมูลควบคุมอุปกรณ์ผ่านหัวต่อเพียงอันเดียว

Hz (เฮิร์ตซ์) — หน่วยของความถี่

IEEE802.11 — ชุดของมาตรฐานสำหรับการสื่อสารระบบแลนไร้สาย (WLAN) 802.11b/g/n ใช้แถบความถี่ 2.4GHz

การแก้ไขภาพบิดเบี้ยว — อุปกรณ์ที่จะแก้ไขภาพที่มีการบิดเบี้ยว (โดยปกติมักเป็นในลักษณะที่มีด้านบนกว้าง และด้านล่างแคบ) ของภาพที่ฉายซึ่งเกิดจากการฉายภาพด้วยมุมหน้าจอที่ไม่เหมาะสม

ระยะทางสูงสุด — ระยะทางจากหน้าจอที่โปรเจกเตอร์สามารถฉายภาพที่มีเสถียรภาพ (สว่างเพียงพอ) ในห้องที่มีตีสนิห

ขนาดภาพสูงสุด — ภาพใหญ่ที่สุดที่โปรเจกเตอร์สามารถฉายในห้องที่มีตีสนิห โดยปกติ ขนาดจะถูกจำกัดโดยระยะโฟกัสของเลนส์

ระยะทางต่ำสุด — ตำแหน่งที่ใกล้ที่สุดที่โปรเจกเตอร์สามารถโฟกัสภาพไปยังหน้าจอ

NTSC — คณะกรรมการมาตรฐานโทรทัศน์แห่งชาติ มาตรฐานในทวีปอเมริกาเหนือ สำหรับวิดีโอ และการแพร่ภาพ ด้วยรูปแบบที่มี 525 เส้นที่ 30 เฟรมต่อวินาที

PAL — เส้นสลับเฟส มาตรฐานการแพร่ภาพในทวีปยุโรป สำหรับวิดีโอและการแพร่ภาพ ด้วยรูปแบบที่มี 625 เส้นที่ 25 เฟรมต่อวินาที

กลับภาพ — คุณสมบัติที่อนุญาตให้คุณพลิกภาพตามแนวนอน เมื่อใช้ในสภาพแวดล้อมที่ฉายไปข้างหน้าตามปกติ ข้อความ กราฟฟิก ฯลฯ จะกลับด้าน กลับภาพ ใช้สำหรับการฉายภาพจากด้านหลัง

RGB — แดง, เขียว, น้ำเงิน — โดยทั่วไปจะใช้เพื่ออธิบายจอภาพที่จำเป็นต้องใช้สัญญาณที่แยกกันสำหรับสีแต่ละสีทั้ง 3 สีนี้

เอส-วิดีโอ — มาตรฐานการส่งสัญญาณวิดีโอที่ใช้ขั้วต่อ มินิ-DIN 4 พิน เพื่อส่งข้อมูลวิดีโอบนสายสัญญาณ 2 เส้นที่เรียกว่า ลูมิแนนซ์ (ความสว่าง, Y) และโครมิแนนซ์ (สี, C) เอส-วิดีโอ ยังถูกเรียกอีกอย่างหนึ่งว่า Y/C

SECAM — มาตรฐานการแพร่ภาพสากลและประเทศฝรั่งเศส สำหรับวิดีโอและการแพร่ภาพ มีความสัมพันธ์อย่างใกล้ชิดกับ PAL แต่มีวิธีการส่งข้อมูลสีที่แตกต่างกัน

SSID — ตัวระบุชุดบริการ — ชื่อที่ใช้ระบุ LAN ไร้สายซึ่งผู้ใช้ต้องการเชื่อมต่อ

SVGA — ซุปเปอร์ วิดีโอ กราฟฟิก อาร์เรย์ — ความละเอียด 800 x 600 พิกเซล

SXGA — ซุปเปอร์ เอกซ์เท็นด์ กราฟฟิก อาร์เรย์, — ความละเอียด 1280 x 1024 พิกเซล

UXGA — อัลตรา เอกซ์เท็นด์ กราฟฟิก อาร์เรย์, — ความละเอียด 1600 x 1200 พิกเซล

VGA — วิดีโอ กราฟฟิก อาร์เรย์ — ความละเอียด 640 x 480 พิกเซล

WEP — ความเป็นส่วนตัวที่เทียบเท่าระบบมีสาย — นี่เป็นวิธีการสำหรับการเข้ารหัสการสื่อสารข้อมูล คีย์การเข้ารหัสถูกสร้างขึ้น และแจ้งให้เฉพาะผู้ใช้ที่สื่อสารด้วยทราบ ดังนั้นข้อมูลการสื่อสาร จะไม่สามารถถูกถอดรหัสได้โดยบุคคลที่สาม

XGA — เอกซ์เท็นด์ วิดีโอ กราฟฟิก อาร์เรย์, — ความละเอียด 1024 x 768 พิกเซล

WXGA — ไวด์ เอกซ์เท็นด์ กราฟฟิก อาร์เรย์ — ความละเอียด 1280 x 800 พิกเซล

เลนส์ซูม — เลนส์ที่มีความยาวโฟกัสปรับเปลี่ยนได้ ซึ่งอนุญาตให้ผู้ใช้สามารถเลื่อนมุมมองเข้าหรือออก ซึ่งทำให้ได้ภาพที่เล็กลงหรือใหญ่ขึ้น

อัตราซูมเลนส์ — คืออัตราส่วนระหว่างภาพที่เล็กที่สุดและใหญ่ที่สุด ที่เลนส์สามารถฉายภาพจากระยะทางคงที่ได้ ตัวอย่างเช่น อัตราซูมเลนส์ 1.4:1 หมายความว่าภาพ 10 ฟุตที่ไม่มีซูม จะมีขนาด 14 ฟุตเมื่อมีการซูมเต็มที่

ดัชนี

ก

- การแก้ไขข้อบกพร่อง 101
- ติดต่อเคลส 101
- การเชื่อมต่อโปรเจ็กเตอร์
 - การเชื่อมต่อด้วยสายเคเบิล HDMI 20
 - การเชื่อมต่อด้วยสายเคเบิลคอมโพเนนต์ 19
 - การเชื่อมต่อด้วยสายเคเบิลคอมโพสิต 18
 - การเชื่อมต่อด้วยสายเคเบิลเอส-วิดีโอ 17
 - การเชื่อมต่อคอมพิวเตอร์ด้วยสายเคเบิล RS232 14, 15
 - ปลั๊ก 12 V DC 22
 - ไปยังคอมพิวเตอร์ 12
 - หน้าจอกำหนดค่าที่มีระบบมอเตอร์ 22
 - สายเคเบิล 12, 13, 14, 15, 17, 18, 19, 20, 21, 22, 23
 - สายเคเบิล HDMI 20, 21, 23
 - สายเคเบิล RS232 14
 - สายเคเบิล USB เป็น USB 12
 - สายเคเบิล USB-A เป็น USB-B 15
 - สายเคเบิล VGA เป็น VGA 12, 13
 - สายเคเบิล VGA เป็น YPbPr 19
 - สายเคเบิลคอมโพสิตวิดีโอ 18
 - สายเคเบิลเอส-วิดีโอ 17
- การปรับซุมและโฟกัสของโปรเจ็กเตอร์ 26
 - แท็บซุม 26
 - แหวนโฟกัส 26
- การปรับภาพที่ฉาย 25

- การลดความสูงโปรเจ็กเตอร์ 25
- การเพิ่มความสูงโปรเจ็กเตอร์ 25
- ปุ่มยกระดับ 25
- ลดระดับโปรเจ็กเตอร์ให้ต่ำลง
 - ขายกระดับ 25
 - ล้อปรับความเอียง 25

- การเปลี่ยนหลอด 106
- การเปิด/ปิดโปรเจ็กเตอร์
 - การปิดโปรเจ็กเตอร์ 24
 - การเปิดโปรเจ็กเตอร์ 24

ข

- ขั้วต่ออินพุต VGA-B (D-sub) 10
- ข้อมูลจำเพาะ
 - ขนาด 109
 - ขนาดหน้าจอกำหนดค่า 108
 - ขั้วต่อ I/O 109
 - จำนวนพิกเซล 108
 - น้ำหนัก 109
 - การสิ้นเปลืองพลังงาน 109
 - ความเข้ากันได้ทางวิดีโอ 108
 - ความเร็วล้อสี 108
 - ความสม่ำเสมอ 108
 - ค่าแสง 108
 - เพาเวอร์ซัพพลาย 109
 - ระดับเสียงรบกวน 109
 - ระยะทางการฉาย 108
 - โปรโตคอล RS232 112
 - เลนส์สำหรับฉาย 108

เสียง 109
Brightness (ความสว่าง) 108
สภาพแวดล้อม 109
สีที่สามารถแสดงได้ 108
อัตราคอนทราสต์ 108

ค

เดสก์
การติดต่อ 115

ด

ตัวเครื่องหลัก 8
ตัวรับส่ง-งาน IR 8
ฝาปิดเลนส์ 8
ปุ่มยกระดับเพื่อปรับความสูง 8
แผงควบคุม 8
แท็บ โฟกัส 8
แท็บซูม 8
เลนส์ 8

ติดต่อเดสก์ 7, 103, 106

ผ

แผงควบคุม 31

ฝ

ฝ้ายสนับสนุน
การติดต่อเดสก์ 115

พ

พอร์ตการเชื่อมต่อต่างๆ
ขั้วต่อ DC +12 V ออก 10
ขั้วต่อ HDMI 10
ขั้วต่อ RJ45 10

ขั้วต่อ RS232 10
ขั้วต่อ USB ชนิด A สำหรับการดูผ่าน
USB 10
ขั้วต่อ USB ชนิด B
สำหรับการแสดงผลผ่าน USB 10
ขั้วต่อ WiFi USB ชนิด A 10
ขั้วต่อคอมโพสิตวิดีโอ 10
ขั้วต่อเอส-วิดีโอ 10
ขั้วต่อเอาต์พุตเสียง 10
ขั้วต่อมินิ USB (มินิ ชนิด B)
สำหรับรีโมทคอนโทรล 10
ขั้วต่อสายเพาเวอร์ 10
ขั้วต่ออินพุต VGA-A (D-sub) 10
ขั้วต่ออินพุต VGA-B (D-sub) 10
ขั้วต่ออินพุตเสียง-A 10
ขั้วต่ออินพุตเสียง-B 10
ขั้วต่ออินพุตเสียง-C แชนเนลขวา 10
ขั้วต่ออินพุตเสียง-C แชนเนลซ้าย 10
เอาต์พุต VGA-A (มอนิเตอร์รูป-ทรวง)
สล๊อตสายเคเบิลเพื่อความปลอดภัย 10

ม

เมนูที่แสดงบนหน้าจอ 38
ADVANCED SETTINGS
(การตั้งค่าขั้นสูง) 41
AUDIO INPUT (เสียงเข้า) 41
AUTO ADJUST (ปรับอัตโนมัติ) 39
BRIGHTNESS/CONTRAST
(ความสว่าง/ความเข้ม) 40
HELP (วิธีใช้) 56
INPUT SOURCE (สั-งานเข้า) 38
INPUT SOURCE MULTIPLE DISPLAY
(การแสดงผลสั-
งานเข้าหลายแหล่ง) 39
LANGUAGE (ภาษา) 56

VIDEO MODE (โหมดวิดีโอ) 40
VOLUME (ระดับเสียง) 41

ร

รีโมทคอนโทรล 33
ตัวรับสัญญาณ IR 32

ห

หมายเลขโทรศัพท์ 115